

## SPEZIFIKATION



### MINIBAGGER | 25z-1 / 26c-1

Betriebsgewicht: 2.550–2.675 kg | Brutto-Motorleistung: 18,4 kW | Löffelausbrechkraft: 22,3–25,9 kN



# UNSCHLAGBAR

Wir präsentieren die JCB-Minibagger 25Z-I und 26C-I der neuen Generation: Beide Modelle sind auf Langlebigkeit und Zuverlässigkeit ausgerichtet und bieten zudem die Möglichkeit, auf einem PKW-Anhänger transportiert zu werden.

## KOMFORT: UNSCHLAGBAR

In der neu gestalteten Kabine bietet sich ein beispielloser Komfort. Die optionale Klimaanlage, der große ebene Boden, der hochwertige gefederte Sitz und das Bluetooth-Radio schaffen ein ideales Arbeitsumfeld.



## LEISTUNG: UNSCHLAGBAR

Es wurden beeindruckende Verbesserungen in den Bereichen Hydraulik, Fahrtrieb und Anbaugerätekompatibilität vorgenommen. Außerdem werden die Minibagger von einem brandneuen 18,4 kW Motor von Kohler angetrieben.

## SICHERHEIT: UNSCHLAGBAR

„Follow-me-Home“-Scheinwerfer und die einzigartige Hydrauliksperrung mit 2GO-System erhöhen die Sicherheit am Einsatzort. Durch das angepasste Transportgewicht ist ein sicherer Transport auf dem PKW-Anhänger möglich.



## ROBUSTHEIT: UNSCHLAGBAR

Die Minibagger von JCB zeichnen sich durch eine hohe Robustheit aus und eignen sich somit ideal für die oft erforderliche Arbeit unter schwierigen Bedingungen. Sie sind so gefertigt, dass sie den Herausforderungen an jedem Einsatzort gewachsen sind, und gewährleisten Zuverlässigkeit, wenn es am allerwichtigsten ist.

## BETRIEBSKOSTEN: UNSCHLAGBAR

Die Minibagger von JCB bieten niedrige Betriebskosten dank Schmierintervallen von 500 Stunden, automatischer Motorabschaltung, automatischer Motordrehzahlabsenkung, farbcodierten Hydraulikschläuchen und flachem Glas.

## STATISCHE ABMESSUNGEN

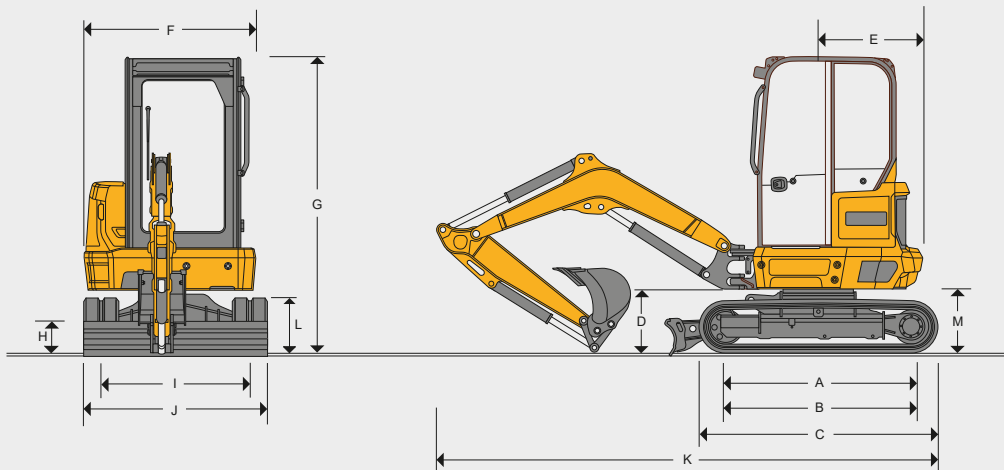

Maschinenmodell		25z-1	26c-1
A	Kettenaufstandslänge	mm	1.562
B	Kettenaufstandslänge	mm	1.562
C	Laufwerksgesamtlänge	mm	1.988
D	Höhe Schwenbolzen	mm	510
E	Heckschwenkradius Standard-/Zusatzkontergewicht	mm	775 / 880
F	Oberwagenbreite	mm	1.445
G	Höhe über Kabine	mm	2.478
	Höhe über Schutzdach	mm	2.474
H	Bodenfreiheit ( nicht für Deutschland)	mm	264
I	Spurweite	mm	1.250
J	Breite über den Ketten – 250 mm Ketten	mm	1.500
	Breite über den Ketten – 300 mm Ketten	mm	1.550
K	Transportlänge	mm	4.200
		mm	4.350
L	Kettenhöhe	mm	450
M	Bodenfreiheit Kontergewicht	mm	525

## MOTOR

Maschinentyp		25z-1, 26c-1
Modell		Kohler KSD1403 NA
Kraftstoff		Diesel
Kühlung		Wassergekühlt
Bruttoleistung (ISO 14396)	kW	18,4 bei 2.200 U/min
Nettoleistung	kW	16,7 bei 1.900 U/min
Bruttodrehmoment (ISO 14396)	Nm	45,6 bei 2.000 U/min
Hubraum	cm <sup>3</sup>	1.391
Steigfähigkeit	Grad	35
Anlasser	kW	2,2
Batterie	Volt/Ampere	12 / 80
Lichtmaschine	Ampere (Klimaanlage)	80

## FAHRWERK

Maschinenmodell		25z-1	26c-1
Anzahl oberer Tragrollen (pro Seite)			1
Anzahl unterer Tragrollen (pro Seite)			3
Kettenbreite – Gumiketten	mm		250 / 300
Kettenbreite – Stahl	mm		–
Bodendruck – Gumiketten 250 mm	kg/cm <sup>2</sup>	0,32	0,34
Bodendruck – Gumiketten 300 mm	kg/cm <sup>2</sup>	0,31	0,33
Kettenspanner			Fettzylinder
Fahrgeschwindigkeit – niedrig	km/h		2,2
Fahrgeschwindigkeit – hoch	km/h		4,4
Schubkraft	kN		22

## HYDRAULIKSYSTEM

Maschinenmodell		25z-1	26c-1
Pumpe	cm <sup>3</sup>		38
Förderleistung bei 2.000 U/min	l/min		76
Hauptentlastungsdruck (Bagger/Ketten)	bar		250
Hauptentlastungsdruck (Schwenken)	bar		176
Zusatzhydraulikdruck (Aux1)	bar		Vertellbar 120-250
Zusatzhydraulikdruck (Aux2)	bar		Verstellbar 120-250
Zusatzhydraulikdurchfluss (Aux1)	l/min		48
Zusatzhydraulikdurchfluss (Aux2)	l/min		25
Hydraulikpumpe			Kolbenverstellpumpe

## GEWICHT

Maschinenmodell		25z-1	26c-1
Betriebsgewicht	kg	2.550	2.675
Fahrer	kg	75	75
Transportgewicht	kg	2.458	2.583
Schutzdach	kg	-55	-55
300-mm-Gummiketten	kg		Verbaut
250-mm-Gummiketten	kg		-50
Löffelstiel 1.100 mm	kg	Verbaut	-9,1
Löffelstiel 1.300 mm	kg	+6,5	Verbaut
Zusatzkontergewicht	kg		+120
Klimaanlage	kg		+25
FOPS-Schutzgitter	kg		+12,6
Hydraulischer Schnellwechsler	kg		+35,6
Schild-Schlauchbruchsicherheitsventil	kg		+1,5
Ausleger- und Löffelstiel-Schlauchbruchsicherheitsventil	kg		+7,5
Kolbenstangenschutz Löffelzylinder	kg		+3,3
Kolbenstangenschutz Stielzylinder	kg		+4,4

Betriebsgewicht gemäß ISO 6016 inklusive Kabine, Gummiketten, 400-mm-Löffel, vollen Tanks und einem Fahrer mit einem Gewicht von 75 kg. Transportgewicht gemäß ISO 6016 ist die Masse der Grundmaschine ohne Fahrer und mit 10 % Kraftstoffankfüllung.

FÜLLMENGEN			
Maschinenmodell		25z-1	26c-1
Kraftstofftank	l	30	
Motor Kühlmittel	l	5,1	
Motoröl	l	3	
Hydrauliksystem	l	45	
Hydrauliktank	l	20	

FAHRERUMGEBUNG			
Maschinenmodell		25z-1	26c-1
Kabine-/Schutzdachhöhe	mm	1.591	
Kabine-/Schutzdachhöhe mit Schutzgitter FOPS Stufe I	mm	1.610	
Kabine-/Schutzdachlänge mit Schutzgitter FOPS Stufe I	mm	1.268	
Kabine-/Schutzdachlänge	mm	1.251	
Kabine-/Schutzdachbreite	mm	973	
Türeinstiegsbreite	mm	428	

PLANIERSCHILD			
Maschinenmodell		25z-1	26c-1
Schildlänge (STD – Mitte der Platte bis Unterseite)	mm	790	
Maximale Höhe unter Bodenniveau	mm	301	
Maximale Tiefe unter Bodenniveau	mm	299	
Anfahrwinkel	Grad	34	
Breite	mm	1.550	
Höhe	mm	310	

ARBEITSBEREICH

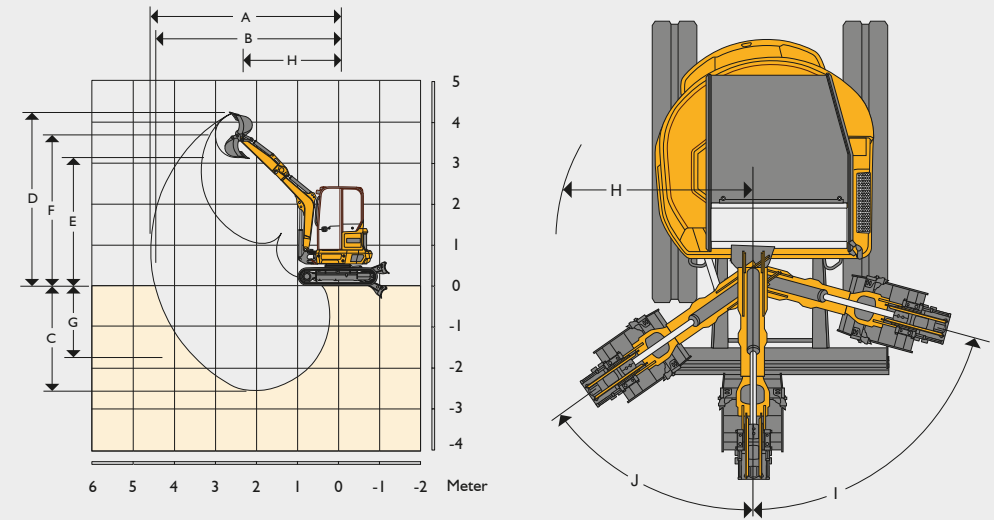



		25z-1		26c-1	
Löffelstiellänge	mm	1.100	1.300	1.100	1.300
Auslegerlänge	mm	2.090		2.370	
A Max. Grabreichweite	mm	4.465	4.656	4.511	4.702
B Maximale Grabreichweite am Boden	mm	4.356	4.553	4.410	4.605
C Maximale Grabtiefe – Planierschild oben	mm	2.437	2.637	2.661	2.860
Maximale Grabtiefe – Planierschild unten	mm	2.624	2.824	2.838	3.037
D Maximale Schürfhöhe	mm	4.141	4.277	4.223	4.344
E Maximale Schütt-/Überladehöhe	mm	3.030	3.166	3.124	3.246
F Maximale Höhe bis Löffelbolzen	mm	3.589	3.725	3.684	3.805
G Maximale vertikale Grabtiefe	mm	1.456	1.629	1.582	1.754
H Minimaler vorderer Schwenkradius (Ausleger gerade)	mm	2.025	2.076	1.907	1.929
Minimaler vorderer Schwenkradius (Ausleger versetzt)	mm	1.584	1.627	1.553	1.573
I Auslegerschwenkwinkel links	Grad	75			
J Auslegerschwenkwinkel rechts	Grad	55			
Löffelrotation	Grad	192		193	
Löffelstieldrehwinkel	Grad	118		123	
Löffelausbrechkraft	kN	22,3		25,9	
Reißkraft Löffelstiel	kN	16,3	14,5	18,7	16,7
Schwenkgeschwindigkeit	U/min	9,7			

## AUSSTATTUNG

























	25z-1	26c-1		25z-1	26c-1
Vollverglaste ROPS/TOPS-zertifizierte Kabine	•	•	1.300-mm-Löffelstiel	+	•
Programmierbare Scheibenwisch-/waschanlage mit Intervallfunktion	•	•	1.100-mm-Löffelstiel	•	+
3-stufige Heizung mit Scheibengebläse und verstellbaren Lüftungsdüsen	•	•	Klimaanlage	+	+
LCD-Display	•	•	Schutzgitter FOPS Stufe I	+	+
Digitaluhr	•	•	Schlauchbruchsicherungsventil (Schild, Ausleger und Löffelstiel)	+	+
Verschließbarer Werkzeugkasten außen	•	•	Mechanischer Schnellwechsler	+	+
Becher- und Flaschenhalter	•	•	Hydraulischer Schnellwechsler, Verrohrung mit Vorbereitung für hydraulischen Schnellwechsler	+	+
Kleiderhaken	•	•	Universal-Tieföffel	+	+
12 V und 2 x USB-Ladebuchsen	•	•	Grabenräumlöffel	+	+
Innenbeleuchtung	•	•	Hydraulikhämmer	+	+
Akustische und visuelle Warneinrichtungen	•	•	Drehende gelbe LED-Rundumleuchte	+	+
Automatische Motordrehzahlabsenkung	•	•	Fahrwarnalarm akustisch	+	+
8 Leistungsbereiche	•	•	Grüne Rundumleuchte für angelegten Sicherheitsgurt (nur Vereinigtes Königreich)	+	+
ISO-Servobetätigung mit elektrohydraulischem Planierschildhebel	•	•	Hydraulischer Niederhalter	+	+
Elektroproportionale Bedienung des Schwenkauslegers und der Zusatzkreise	•	•	Außenspiegel an der Kabine	+	+
10 programmierbare Anbaugeräte	•	•	JCB-Wegfahrsperre (unverwechselbarer Schlüssel oder Tastenfeld-Code)	+	+
Hammerschalter am Joystick	•	•	Schild mit Schwimmstellungsfunktion	+	+
Leerlaufstart, volle Funktionsabschaltung	•	•	Zwei Bedienmuster (ISO/SAE-Umschaltung)	+	+
Hydrauliksperrung mit 2GO-System	•	•	Sonderlackierungen	+	+
Hochwertiger gefederter Sitz	•	•	ROPS/TOPS-zertifiziertes Schutzdach	+	+
Herausnehmbare Bodenmatte	•	•	Schwenkrotator-bereite Installation	+	+
Vorrüstung für Rundumleuchte	•	•	JCB Livelink	+	+
Zwei-Gang-Fahroption	•	•	Orangefarbener Sicherheitsgurt	+	+
Kettenmotoren mit autom. Kickdown	•	•	Bluetooth-Radio	+	+
300-mm-„Short Pitch“-Gummiketten	•	•	Langes Planierschild	+	+
Hochleistungsfähige Lichtmaschine	•	•	Dokumentenbox	+	+
Hochleistungsfähige Batterie	•	•	Weitwinkel-Rückspiegel	+	+
Hydraulische Schwenkbremse mit Scheibenfeststellbremse	•	•	Anschraubbares Zusatzkontergewicht mit 120 kg	+	+
ORFS-Hydraulik	•	•			
Farbcodierte Hydraulikschläuche	•	•			
Löffelstiel- und Planierschild-Schmierintervalle von 500 Stunden	•	•			
Kolbenstangenschutz Auslegerzylinder	•	•			
Geschützter LED-Auslegerscheinwerfer (nur Vereinigtes Königreich)	•	•			
Schnellwechsel-Hilfskupplungen	•	•			
Karosserie aus 100 % Stahl	•	•			
Spezielle Verzurrpunkte und Hebeösen	•	•			
CESAR Datatag (nur Vereinigtes Königreich)	•	•			
Fettpresse und Kartusche	•	•			
Schmierintervall von 500 Stunden, graphitbeschichtete Buchsen	•	•			
Hochbelastbare Lagerbuchsen im Schwenkturm	•	•			
Löffelstiel mit Lasthaltevorbereitung	•	•			
Radiovorrüstung	•	•			
Batterie Hauptschalter	•	•			

STANDARD • OPTIONAL +

**HUBKAPAZITÄTEN – KABINE, 1.100 mm AUSLEGER, STANDARDKONTERGEWICHT, 250-MM-KETTEN** **25Z-1**

Lastpunkt	1,0			1,5			2,0			2,5			3,0			3,5			MAX.					
																								
Höhe	Schild oben	Schild unten	Über Seite	Schild oben	Schild unten	Über Seite	Schild oben	Schild unten	Über Seite	Schild oben	Schild unten	Über Seite	Schild oben	Schild unten	Über Seite	Schild oben	Schild unten	Über Seite	Schild oben	Schild unten	Über Seite	Schild oben	Schild unten	Über Seite
m	kg	kg	kg	kg	kg	kg	kg	kg	kg	kg	kg	kg	kg	kg	kg	kg	kg	kg	kg	kg	kg	kg	kg	kg
2,5													463	602	394									
2,0										616	703	520	455	645	386	351	617	298						
1,5										589	861	494	440	722	372	344	648	291						
1,0										560	1.029	467	425	808	358	336	690	283	283	579	239			
0,5										538	1.146	447	412	877	345	328	723	276						
0,0							750	1.672	608	527	1.186	436	404	908	337	324	732	272						
-0,5	1.260	1.260	1.260	1.304	1.486	1.012	752	1.570	610	525	1.152	434	401	887	335	324	691	272						
-1,0	1.852	1.852	1.852	1.317	1.975	1.023	761	1.387	618	530	1.039	438	405	790	339									
-1,5				1.343	1.484	1.046	778	1.078	634	543	798	451												
-2,0																								

**HUBKAPAZITÄTEN – KABINE, 1.300 mm AUSLEGER, STANDARDKONTERGEWICHT, 250-MM-KETTEN** **25Z-1**

Lastpunkt	1,0			1,5			2,0			2,5			3,0			3,5			4,0			MAX.		
																								
Höhe	Schild oben	Schild unten	Über Seite	Schild oben	Schild unten	Über Seite	Schild oben	Schild unten	Über Seite	Schild oben	Schild unten	Über Seite	Schild oben	Schild unten	Über Seite	Schild oben	Schild unten	Über Seite	Schild oben	Schild unten	Über Seite	Schild oben	Schild unten	Über Seite
m	kg	kg	kg	kg	kg	kg	kg	kg	kg	kg	kg	kg	kg	kg	kg	kg	kg	kg	kg	kg	kg	kg	kg	kg
2,5													472	541	402	360	560	307						
2,0													462	590	393	357	572	304						
1,5							873	1.006	721	601	782	506	448	674	379	349	613	296	279	575	236	279	575	236
1,0										571	964	477	431	769	364	340	663	287	275	598	232	275	598	232
0,5										546	1.108	454	416	851	349	331	707	279	271	612	228	271	612	228
0,0							753	1.697	611	531	1.179	440	406	900	340	325	732	273						
-0,5	1.089	1.089	1.089	1.291	1.349	1.000	751	1.637	609	525	1.176	434	401	902	335	322	719	270						
-1,0	1.571	1.571	1.571	1.304	1.962	1.012	756	1.491	614	527	1.097	436	402	842	336	326	626	274						
-1,5	2.154	2.154	2.154	1.327	1.793	1.032	770	1.237	626	536	918	445	412	661	345									
-2,0							773	773	651															



Hubkapazität über der Front.



Hubkapazität im gesamten Schwenkbereich.

- Hinweise:**
1. Die Hubkapazitäten basieren auf ISO 10567, d. h.: 75 % der Kippplast oder 87 % der Hydraulikhubkapazität – es gilt der jeweils kleinere Wert. Mit \* markierte Hubkapazitäten basieren auf der Hydraulikhubkapazität.
  2. Die hier angegebenen Werte setzen voraus, dass sich die Maschine auf festem, ebenem Grund befindet und mit einem zugelassenen Lasthaken, einer Überlastwarneinrichtung sowie den vorgeschriebenen Schlauchbruchsicherungen ausgerüstet sind.
  3. Heben nur mit angebautem Löffel. Das Gewicht des Löffels ist von den obigen Hubkapazitäten abzuziehen.
  4. Unterschiedliche Länder haben ggf. andere gesetzliche Bestimmungen. Fragen Sie bitte Ihren Händler.
  5. Optionales anschraubbares Kontergewicht mit 120 kg für mehr Stabilität.

HUBKAPAZITÄTEN – KABINE, 1.100-MM-AUSLEGER, STANDARDKONTERGEWICHT, 250-MM-KETTEN

26C-I

Lastpunkt	1,0			1,5			2,0			2,5			3,0			3,5			MAX.					
																								
Höhe	Schild oben	Schild unten	Über Seite	Schild oben	Schild unten	Über Seite	Schild oben	Schild unten	Über Seite	Schild oben	Schild unten	Über Seite	Schild oben	Schild unten	Über Seite	Schild oben	Schild unten	Über Seite	Schild oben	Schild unten	Über Seite	Schild oben	Schild unten	Über Seite
m	kg	kg	kg	kg	kg	kg	kg	kg	kg	kg	kg	kg	kg	kg	kg	kg	kg	kg	kg	kg	kg	kg	kg	kg
2,5													601	646	530	462	641	408						
2,0										783	783	690	588	697	518	458	650	404						
1,5							1.074	1.258	919	756	926	658	571	769	501	449	682	396						
1,0										724	1.060	628	553	843	484	439	719	386	373	653	328			
0,5										701	1.144	606	538	897	470	431	747	378	368	658	323			
0,0				1.464	1.464	1.382	978	1.555	829	689	1.165	595	529	917	461	425	752	372						
-0,5	1.840	1.840	1.840	1.706	1.735	1.392	980	1.467	831	686	1.129	592	525	895	457	424	718	371						
-1,0				1.433	1.433	1.414	989	1.326	840	690	1.036	596	529	818	461									
-1,5							1.006	1.107	855	703	864	608												
-2,0							732	732	732															

HUBKAPAZITÄTEN – KABINE, 1.300-MM-AUSLEGER, STANDARDKONTERGEWICHT, 250-MM-KETTEN

26C-I

Lastpunkt	1,0			1,5			2,0			2,5			3,0			3,5			4,0			MAX.		
																								
Höhe	Schild oben	Schild unten	Über Seite	Schild oben	Schild unten	Über Seite	Schild oben	Schild unten	Über Seite	Schild oben	Schild unten	Über Seite	Schild oben	Schild unten	Über Seite	Schild oben	Schild unten	Über Seite	Schild oben	Schild unten	Über Seite	Schild oben	Schild unten	Über Seite
m	kg	kg	kg	kg	kg	kg	kg	kg	kg	kg	kg	kg	kg	kg	kg	kg	kg	kg	kg	kg	kg	kg	kg	kg
2,5													594	594	540	471	590	417						
2,0										714	714	703	597	650	527	465	612	411						
1,5							1.103	1.129	947	770	862	672	579	729	509	455	652	402	367	607	324			
1,0							1.035	1.420	883	735	1.010	639	560	811	490	444	697	391	362	624	319	348	612	306
0,5							995	1.569	846	709	1.117	614	543	878	474	434	734	381	357	636	313	344	618	302
0,0							980	1.585	832	693	1.164	599	531	913	463	427	752	374	353	629	310			
-0,5	1.057	1.057	1.057	1.383	1.383	1.366	978	1.526	830	687	1.151	593	526	909	458	423	739	370						
-1,0	1.593	1.593	1.593	1.690	1.926	1.378	984	1.408	835	688	1.083	594	526	857	458	426	672	373						
-1,5	2.207	2.207	2.207	1.640	1.640	1.399	997	1.220	847	697	947	602	535	730	466									
-2,0				1.209	1.209	1.209	918	918	870	681	681	622												



Hubkapazität über der Front.



Hubkapazität im gesamten Schwenkbereich.

Hinweise:

1. Die Hubkapazitäten basieren auf ISO 10567, d. h.: 75 % der Kippplast oder 87 % der Hydraulikhubkapazität – es gilt der jeweils kleinere Wert. Mit \* markierte Hubkapazitäten basieren auf der Hydraulikhubkapazität.
2. Die hier angegebenen Werte setzen voraus, dass sich die Maschine auf festem, ebenem Grund befindet und mit einem zugelassenen Lasthaken, einer Überlastwarneinrichtung sowie den vorgeschriebenen Schlauchbruchsicherungen ausgerüstet sind.
3. Heben nur mit angebautem Löffel. Das Gewicht des Löffels ist von den obigen Hubkapazitäten abzuziehen.
4. Unterschiedliche Länder haben ggf. andere gesetzliche Bestimmungen. Fragen Sie bitte Ihren Händler.
5. Optionales anschraubbares Kontergewicht mit 120 kg für mehr Stabilität.



**EIN UNTERNEHMEN, ÜBER 300 MODELLE**

Der JCB Händler in Ihrer Nähe

**Minibagger 25z-1 / 26c-1**

Betriebsgewicht: 2.550–2.675 kg    Brutto-Motorleistung: 18,4 kW    Löffelausbrechkraft: 22,3–25,9 kN

JCB Deutschland GmbH  
 Europaallee 113a  
 D-50226 Frechen  
[www.jcb.de](http://www.jcb.de)

©2024 JCB Sales. Alle Rechte vorbehalten. Dieses Dokument darf ohne vorherige Genehmigung durch JCB Sales weder vollständig noch teilweise vervielfältigt, in einem Erfassungssystem gespeichert, oder in jedweder Form sowie Methode elektronisch, mechanisch, fototechnisch oder sonst wie übermittelt werden. Sämtliche Angaben in diesem Dokument hinsichtlich Betriebsgewicht, Größe, Arbeitsgeschwindigkeit sowie sonstiger Leistungsdaten dienen nur zur Veranschaulichung und können je nach genauer Maschinenausstattung abweichen. Sie sollten daher nicht als Nachweis zur Eignung der Maschine für einen bestimmten Einsatzzweck dienen. Lassen Sie sich unbedingt von Ihrem JCB Händler beraten. JCB behält sich das Recht vor, ohne vorherige Benachrichtigung technische Änderungen vorzunehmen. Die im Werbematerial enthaltenen Abbildungen und Angaben gelten nur als Richtlinie und können in gewissen Märkten vom Lieferumfang abweichen. Das JCB Logo ist eine eingetragene Marke von J. C. Bamford Excavators Ltd.

31448 de-DE 01/24 Ausgabe I

