



KETTENBAGGER | 245XR

Motorleistung: 129 kW (173 PS) | Betriebsgewicht: 25.284–28.009 kg | Löffelinhalt: 0,35–1,25 m³



MINIMALER SCHWENKRADIUS. MAXIMALER KOMFORT.

Der neue JCB 245XR ist der neue Kuzheckbagger in unserer ausgezeichneten X-SERIE. Unsere Ingenieurteams haben akribisch jedes Detail dieses neuen erstklassigen Baggers optimiert und so eine Maschine entwickelt, die sich durch einen verringerten Schwenkradius auszeichnet, ohne dabei Kompromisse beim Kabinen-Raumangebot oder bei der Leistung einzugehen.

MINIMALER SCHWENKRADIUS

Mit gerade einmal 1.720 mm hat der 245XR einen um 40 % geringeren Hecküberstand als der herkömmliche 220X, was ihn ideal für Bauunternehmen macht, die bei engen Platzverhältnissen auf Baustellen im innerstädtischen Bereich, auf Autobahnen oder im Kanalbau arbeiten.



MAXIMALER PLATZ

Mit der geräumigen JCB CommandPlus-Kabine, verfügt der 245XR trotz seines geringeren Hecküberstands über eine der größten, komfortabelsten, leisesten und innovativsten Kabinen auf dem Markt.

EXTREME STÄRKE

Es waren umfassende Entwicklungsarbeiten und Prüfungen in den Bereichen Hydraulik, Elektrik und Konstruktion erforderlich, um eine Maschine zu bauen, die nicht nur stark aussieht, sondern auch extrem leistungsstark ist.



EXTRA LIEBE ZUM DETAIL

Für den 245XR gilt dieselbe hohe Flexibilität wie für die gesamte X-Serie, d. h. auch diese Kurzheck-Maschine ist ab Werk wahlweise mit Mono- oder Verstellausleger und Planierschild erhältlich.

EXZELLENT KONTROLLE

Modernste Komponenten sorgen für eine präzise, effiziente Steuerung. Mit der konfigurierbaren elektronischen Proportionalsteuerung können Bediener ihre bevorzugte Geschwindigkeit und Feinfühligkeit bei der Kontrolle von Anbaugeräten einstellen.

STATISCHE ABMESSUNGEN

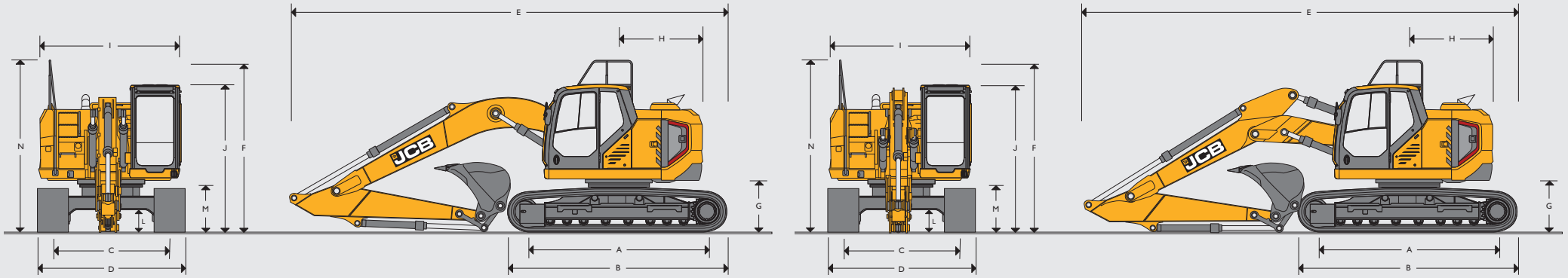

STATISCHE ABMESSUNGEN

| Modell | | 245 XR | |
|--------------------------|--|--------------|--------------|
| A | Kettenaufstandslänge | mm | 3.660 |
| B | Laufwerksgesamtlänge | mm | 4.469 |
| C | Spurweite | mm | 2.390 |
| D | Laufwerksbreite (600-mm-Bodenplatten) | mm | 2.990 |
| D | Laufwerksbreite (700-mm-Bodenplatten) | mm | 3.090 |
| D | Laufwerksbreite (800-mm-Bodenplatten) | mm | 3.190 |
| D | Laufwerksbreite (900-mm-Bodenplatten) | mm | 3.290 |
| G | Bodenfreiheit Kontergewicht | mm | 1.069 |
| H | Hecklänge | mm | 1.720 |
| H | Heckschwenkradius | mm | 1.720 |
| I | Oberwagenbreite | mm | 2.889 |
| I | Oberwagenbreite (mit Kabinen-Haltegriff) | mm | 2.912 |
| J | Höhe über Kabine | mm | 3.031 |
| L | Bodenfreiheit | mm | 486 |
| M | Kettenhöhe | mm | 899 |
| N | Oberwagenhöhe mit Standard-Handlauf | mm | 3.537 |
| N | Gesamthöhe bis eingeklapptem Handlauf | mm | 3.092 |
| Monoblockausleger | | | |
| Löffelstiellänge | | 2,4 m | 3,0 m |
| E | Transportlänge | mm | 9.084 |
| F | Transporthöhe mit Standard-Handlauf | mm | 3.537 |
| F | Transporthöhe mit einklappbarem Handlauf | mm | 3.127 |
| Verstellausleger | | | |
| Löffelstiellänge | | 2,4 m | 3,0 m |
| E | Transportlänge | mm | 9.107 |
| F | Transporthöhe mit Standard-Handlauf | mm | 3.537 |
| F | Transporthöhe mit einklappbarem Handlauf | mm | 3.152 |

| MOTOR | |
|----------------------|---|
| Modell | JCB DieselMAX 448 Stufe V |
| Typ | 4-Takt-/4-Zylinder-Reihenmotor, Direkteinspritzung, Diesel-Turbolader |
| Nennleistung | 129 kW (173 PS) |
| Hubraum | 4,8 Liter |
| Luftfilterung | Trockenelement mit Warnanzeige in der Kabine |
| Anlassersystem | 24 Volt |
| Batterien | 2 x 12 Volt |
| Lichtmaschine | 28 Volt – 100 Ampere |
| Maximales Drehmoment | 690 Nm bei 1.500 U/min |
| Bohrung und Hub | 106 x 135 mm |

| SCHWENKSYSTEM | |
|------------------------|---|
| Schwenkmotor | Axialkolbentyp |
| Schwenkbremse | Hydraulische Bremse sowie automatisch wirkende Federspeicher-Scheibenfeststellbremse |
| Schwenkmoment | 81,5 kNm |
| Schwenkgeschwindigkeit | 10,4 U/min |
| Drehkranz | Großer Durchmesser, innenverzahnt, vollständig versiegelt, Schmierung mit Schmierfettbad. |
| Schwenksperre | Schaltbare Bremse in der Kabine |

| FAHRANTRIEB | |
|---------------------|--|
| Typ | Voll hydrostatisches Zweiganggetriebe mit Automatikschaltung |
| Fahrmotoren | Verstellbarer Axialkolbenmotor mit Schrägachse, geschützt im Laufwerksrahmen |
| Endantrieb | Planetenuntersetzung, angeschraubte Kettenräder |
| Betriebsbremse | Hydraulisch betätigte Bremse mit Ausgleichventil |
| Feststellbremse | Automatisch wirkende, hydraulisch lösende Federspeicher-Scheibenbremse |
| Steigfähigkeit | 70 % (35°) kontinuierlich |
| Fahrgeschwindigkeit | Hoch – 5,7 km/h Niedrig – 3,2 km/h |
| Schubkraft (kN) | 207,5 kNm |

| FÜLLMENGEN | | |
|---|-------|------|
| Kraftstofftank | Liter | 310 |
| Motor Kühlmittel | Liter | 27 |
| Motoröl | Liter | 20,4 |
| Schwenkuntersetzungsgetriebe | Liter | 11 |
| Kettenuntersetzungsgetriebe (jede Seite) | Liter | 3,5 |
| Hydrauliksystem | Liter | 250 |
| Hydrauliktank | Liter | 120 |
| DEF-Flüssigkeitskapazität (sofern zutreffend) | Liter | 31,4 |

| HYDRAULIKSYSTEM | |
|---|--------------------------------------|
| Pumpen | |
| Hauptpumpen | 2 Axialkolben-Verstellpumpen |
| Max. Förderleistung | 2 x 228 l/min |
| Servopumpe | Zahnradpumpe |
| Max. Förderleistung Servopumpe | 16 l/min |
| Steuerventil | |
| Serienmäßig kombiniertes Steuerventil mit vier und fünf Kreisen und zusätzlichem Betriebsventil | |
| Einstellungen des Druckbegrenzungsventils | |
| Ausleger/Löffelstiel/Löffel | 343 bar |
| Mit Powerboost (Kraftverstärkung) | 373 bar |
| Schwenkkreis | 280 bar |
| Fahrkreis | 343 bar |
| Vorsteuerung | 39 bar |
| Filtersystem | |
| Tank | 105 µm, Ansaugsieb |
| Hauptrücklaufleitung | 10 µm, Glasfaserelement |
| Vorsteuerleitung | 10 µm, Glasfaserelement |
| Rücklauf, hydraulischer Hammer | 10 µm, verstärktes Mikrofaserelement |

OPTIONALER SCHILD

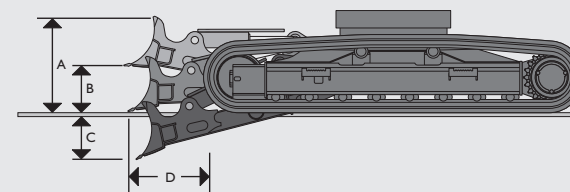

| | | | |
|---|------------------------------|----|-------|
| A | Schildhöhe | mm | 600 |
| B | Schildhub über Boden | mm | 500 |
| C | Einstechtiefe Schild | mm | 360 |
| D | Abstand Schild zu Kette | mm | 567 |
| | Planierschildbreite (600 mm) | mm | 2.990 |
| | Planierschildbreite (700 mm) | mm | 3.110 |
| Zusätzliches Maschinengewicht mit Schild | | | |
| | 600-mm-Ketten | kg | 1.588 |
| | 700-mm-Ketten | kg | 1.602 |

| GERÄUSCHPEGEL | |
|--|------------|
| Schalldruckpegel in der Fahrerkabine gemäß ISO 6396 | 69 dB LwA |
| Schalldruckpegel außen gemäß ISO 6395 und EU-Richtlinie 2000/14/EG | 102 dB LwA |

| LAUFWERK | | | | |
|---------------------------------|--|--------|--------|--------|
| Laufwerkoptionen | LC – Langes Laufwerk | | | |
| Bauweise | Vollständig geschweißter „X“-Rahmen, mittiger Unterbodenschutz und geneigte Längsträger mit Schmutzlöchern unter den oberen Rollen | | | |
| Schleppvorrichtung | Vorn und hinten | | | |
| Obere und untere Laufrollen | Wärmebehandelt versiegelt und geschmiert | | | |
| Ketteneinstellung | Fettzylindertyp | | | |
| Laufkettenrad | Versiegelt und geschmiert, mit gedämpftem Federrückstoß | | | |
| Kettentyp | Versiegelt und geschmiert | | | |
| Bodenplatten (mm) | 600 mm | 700 mm | 800 mm | 900 mm |
| | LC | | | |
| Anzahl obere Laufrollen | 2 | | | |
| Anzahl untere Laufrollen | 8 | | | |
| Anzahl Kettenführungen (Option) | 2 oder vollständig | | | |
| Anzahl Bodenplatten | 49 | | | |

LÖFFEL- UND LÖFFELSTIELKOMBINATIONEN 245XR

| Löffeloptionen | | GP-Löffel | | | | | | | HD-Löffel | | | | | |
|--|----------------|-----------|-------|-------|-------|-------|-------|-------|-----------|-------|-------|-------|-------|-------|
| | | 610 | 762 | 915 | 1.067 | 1.219 | 1.372 | 1.524 | 750 | 900 | 1.100 | 1.200 | 1.350 | 1.500 |
| Löffelbreite | mm | 610 | 762 | 915 | 1.067 | 1.219 | 1.372 | 1.524 | 750 | 900 | 1.100 | 1.200 | 1.350 | 1.500 |
| Löffelinhalt | m ³ | 0,35 | 0,51 | 0,66 | 0,81 | 0,96 | 1,11 | 1,27 | 0,52 | 0,66 | 0,81 | 0,96 | 1,11 | 1,25 |
| Löffelgewicht | kg | 479 | 531 | 589 | 644 | 715 | 772 | 842 | 610 | 691 | 752 | 813 | 894 | 955 |
| 245XR LC Mono | | | | | | | | | | | | | | |
| 2,4-m-Schnellwechsler (ohne Schnellwechsler) | | ☐ (☐) | ☐ (☐) | ☐ (☐) | ☐ (☐) | ☐ (☐) | ☐ (☐) | ☐ (☐) | ☐ (☐) | ☐ (☐) | ☐ (☐) | ☐ (☐) | ☐ (☐) | ☐ (☐) |
| 3,0-m-Schnellwechsler (ohne Schnellwechsler) | | ☐ (☐) | ☐ (☐) | ☐ (☐) | ☐ (☐) | ☐ (☐) | ☐ (☐) | ■ (☐) | ☐ (☐) | ☐ (☐) | ☐ (☐) | ☐ (☐) | ■ (☐) | ■ (☐) |
| 245XR LCD Mono | | | | | | | | | | | | | | |
| 2,4-m-Schnellwechsler (ohne Schnellwechsler) | | ☐ (☐) | ☐ (☐) | ☐ (☐) | ☐ (☐) | ☐ (☐) | ☐ (☐) | ☐ (☐) | ☐ (☐) | ☐ (☐) | ☐ (☐) | ☐ (☐) | ☐ (☐) | ☐ (☐) |
| 3,0-m-Schnellwechsler (ohne Schnellwechsler) | | ☐ (☐) | ☐ (☐) | ☐ (☐) | ☐ (☐) | ☐ (☐) | ☐ (☐) | ■ (☐) | ☐ (☐) | ☐ (☐) | ☐ (☐) | ☐ (☐) | ■ (☐) | ■ (☐) |
| 245XR LC Verstellausleger | | | | | | | | | | | | | | |
| 2,4-m-Schnellwechsler (ohne Schnellwechsler) | | ☐ (☐) | ☐ (☐) | ☐ (☐) | ☐ (☐) | ☐ (☐) | ☐ (☐) | ■ (☐) | ☐ (☐) | ☐ (☐) | ☐ (☐) | ☐ (☐) | ☐ (☐) | ■ (☐) |
| 3,0-m-Schnellwechsler (ohne Schnellwechsler) | | ☐ (☐) | ☐ (☐) | ☐ (☐) | ☐ (☐) | ☐ (☐) | ☐ (☐) | ■ (☐) | ☐ (☐) | ☐ (☐) | ☐ (☐) | ☐ (☐) | ■ (☐) | ■ (■) |
| 245XR LCD Verstellausleger | | | | | | | | | | | | | | |
| 2,4-m-Schnellwechsler (ohne Schnellwechsler) | | ☐ (☐) | ☐ (☐) | ☐ (☐) | ☐ (☐) | ☐ (☐) | ☐ (☐) | ☐ (☐) | ☐ (☐) | ☐ (☐) | ☐ (☐) | ☐ (☐) | ☐ (☐) | ☐ (☐) |
| 3,0-m-Schnellwechsler (ohne Schnellwechsler) | | ☐ (☐) | ☐ (☐) | ☐ (☐) | ☐ (☐) | ☐ (☐) | ☐ (☐) | ■ (☐) | ☐ (☐) | ☐ (☐) | ☐ (☐) | ☐ (☐) | ■ (☐) | ■ (■) |

- ☐ = Geeignet für allgemeine Aushubarbeiten mit einem Materialgewicht bis zu 2.000 kg/m³.
- = Geeignet für Grabenräum- und Beladearbeiten mit einem Materialgewicht bis zu 1.600 kg/m³.
- = Geeignet für leichte Aushubarbeiten mit einem Materialgewicht bis zu 1.200 kg/m³.
- X = Nicht empfohlen.

Diese Empfehlungen sind Richtwerte für normale Betriebsbedingungen.
Wenden Sie sich bezüglich der Auswahl passender Löffel und Anbaugeräte für den jeweiligen Einsatz an Ihren Händler.

TECHNISCHE DATEN 245XR

GEWICHTE UND BODENDRÜCKE

Die Zahlen basieren auf: 1,1-m³-Löffel 772 kg, Bediener 75 kg, voller Kraftstofftank und 2,4 m Löffelstlänge

| | | Bodenplattenoptionen | | | |
|---|--------------------|----------------------|------------|------------|------------|
| | | 600 mm STD | 700 mm STD | 800 mm STD | 900 mm STD |
| 245XR LC Monoausleger | | | | | |
| Maschinengewicht | kg | 25.023 | 25.292 | 25.579 | 25.848 |
| Bodendruck | kg/cm ² | 0,50 | 0,43 | 0,38 | 0,34 |
| 245XR LC Monoausleger und Schild | | | | | |
| Maschinengewicht | kg | 26.632 | 26.915 | - | - |
| Bodendruck | kg/cm ² | 0,53 | 0,46 | - | - |
| | | 600 mm HD | 700 mm HD | 800 mm HD | 900 mm HD |
| 245XR LC Monoausleger | | | | | |
| Maschinengewicht | kg | 25.284 | 25.603 | 25.941 | 26.261 |
| Bodendruck | kg/cm ² | 0,50 | 0,44 | 0,39 | 0,35 |
| 245XR LC Monoausleger und Schild | | | | | |
| Maschinengewicht | kg | 26.893 | 27.226 | - | - |
| Bodendruck | kg/cm ² | 0,54 | 0,47 | - | - |
| Die Zahlen basieren auf: 1,1-m ³ -Löffel 772 kg, Bediener 75 kg, voller Kraftstofftank und 3,0 m Löffelstlänge | | | | | |
| | | 600 mm STD | 700 mm STD | 800 mm STD | 900 mm STD |
| 245XR LC Monoausleger | | | | | |
| Maschinengewicht | kg | 25.095 | 25.365 | 25.652 | 25.920 |
| Bodendruck | kg/cm ² | 0,50 | 0,43 | 0,38 | 0,34 |
| 245XR LC Monoausleger und Schild | | | | | |
| Maschinengewicht | kg | 26.704 | 26.987 | - | - |
| Bodendruck | kg/cm ² | 0,53 | 0,46 | - | - |
| | | 600 mm HD | 700 mm HD | 800 mm HD | 900 mm HD |
| 245XR LC Monoausleger | | | | | |
| Maschinengewicht | kg | 25.356 | 25.676 | 26.014 | 26.333 |
| Bodendruck | kg/cm ² | 0,51 | 0,44 | 0,39 | 0,35 |
| 245XR LC Monoausleger und Schild | | | | | |
| Maschinengewicht | kg | 26.965 | 27.299 | - | - |
| Bodendruck | kg/cm ² | 0,54 | 0,47 | - | - |

GEWICHTE UND BODENDRÜCKE

Die Zahlen basieren auf: 1,1-m³-Löffel 772 kg, Bediener 75 kg, voller Kraftstofftank und 2,4 m Löffelstlänge

| | | Bodenplattenoptionen | | | |
|---|--------------------|----------------------|------------|------------|------------|
| | | 600 mm STD | 700 mm STD | 800 mm STD | 900 mm STD |
| 245XR LC Verstellausleger | | | | | |
| Maschinengewicht | kg | 25.733 | 26.003 | 26.290 | 26.558 |
| Bodendruck | kg/cm ² | 0,51 | 0,44 | 0,39 | 0,35 |
| 245XR LC Verstellausleger Planierschild | | | | | |
| Maschinengewicht | kg | 27.342 | 27.626 | - | - |
| Bodendruck | kg/cm ² | 0,55 | 0,47 | - | - |
| | | 600 mm HD | 700 mm HD | 800 mm HD | 900 mm HD |
| 245XR LC Verstellausleger | | | | | |
| Maschinengewicht | kg | 25.994 | 26.314 | 26.652 | 26.971 |
| Bodendruck | kg/cm ² | 0,52 | 0,45 | 0,40 | 0,36 |
| 245XR LC Verstellausleger Planierschild | | | | | |
| Maschinengewicht | kg | 27.603 | 27.937 | - | - |
| Bodendruck | kg/cm ² | 0,55 | 0,48 | - | - |
| Die Zahlen basieren auf: 1,1-m ³ -Löffel 772 kg, Bediener 75 kg, voller Kraftstofftank und 3,0 m Löffelstlänge | | | | | |
| | | 600 mm STD | 700 mm STD | 800 mm STD | 900 mm STD |
| 245XR LC Verstellausleger | | | | | |
| Maschinengewicht | kg | 25.806 | 26.075 | 26.362 | 26.631 |
| Bodendruck | kg/cm ² | 0,51 | 0,45 | 0,39 | 0,35 |
| 245XR LC Verstellausleger Planierschild | | | | | |
| Maschinengewicht | kg | 27.414 | 27.698 | - | - |
| Bodendruck | kg/cm ² | 0,55 | 0,47 | - | - |
| | | 600 mm HD | 700 mm HD | 800 mm HD | 900 mm HD |
| 245XR LC Verstellausleger | | | | | |
| Maschinengewicht | kg | 26.067 | 26.386 | 26.724 | 27.044 |
| Bodendruck | kg/cm ² | 0,52 | 0,45 | 0,40 | 0,36 |
| 245XR LC Verstellausleger Planierschild | | | | | |
| Maschinengewicht | kg | 27.675 | 28.009 | - | - |
| Bodendruck | kg/cm ² | 0,55 | 0,48 | - | - |

| ARBEITSBEREICH | | 245XR LC MONO | |
|-----------------------|--------------------------------|---------------|--------|
| Löffelstiellänge: | | 2,4 m | 3,0 m |
| A | Max. Grabreichweite | mm | 9.423 |
| B | Max. Grabreichweite (am Boden) | mm | 9.244 |
| C | Max. Grabtiefe | mm | 6.029 |
| D | Max. Schürfhöhe | mm | 10.354 |
| E | Max. Schütthöhe | mm | 7.593 |
| F | Max. vertikale Grabtiefe | mm | 5.459 |
| G | Mindestschwenkradius | mm | 2.566 |
| | Löffelrotation | Grad | 183 |
| | Max. Ausbrechkraft Löffelstiel | kN | 125 |
| | Maximale Löffel-Ausbrechkraft | kN | 148 |
| Löffel für Berechnung | | 980/B0090 | |

| ARBEITSBEREICH | | 245XR LC VERSTELLAUSLEGER | |
|-----------------------|--------------------------------|---------------------------|--------|
| Löffelstiellänge: | | 2,4 m | 3,0 m |
| A | Max. Grabreichweite | mm | 9.472 |
| B | Max. Grabreichweite (am Boden) | mm | 9.295 |
| C | Max. Grabtiefe | mm | 5.619 |
| D | Max. Schürfhöhe | mm | 10.615 |
| E | Max. Schütthöhe | mm | 7.827 |
| F | Max. vertikale Grabtiefe | mm | 4.749 |
| G | Mindestschwenkradius | mm | 2.500 |
| | Löffelrotation | Grad | 183 |
| | Max. Ausbrechkraft Löffelstiel | kN | 125 |
| | Maximale Löffel-Ausbrechkraft | kN | 148 |
| Löffel für Berechnung | | 980/B0090 | |

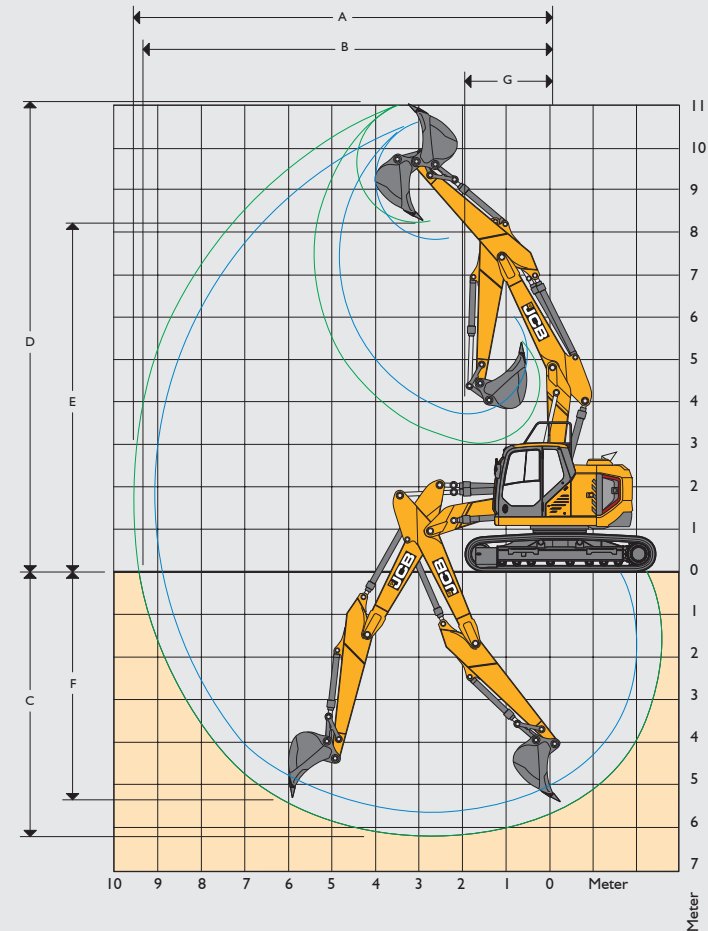
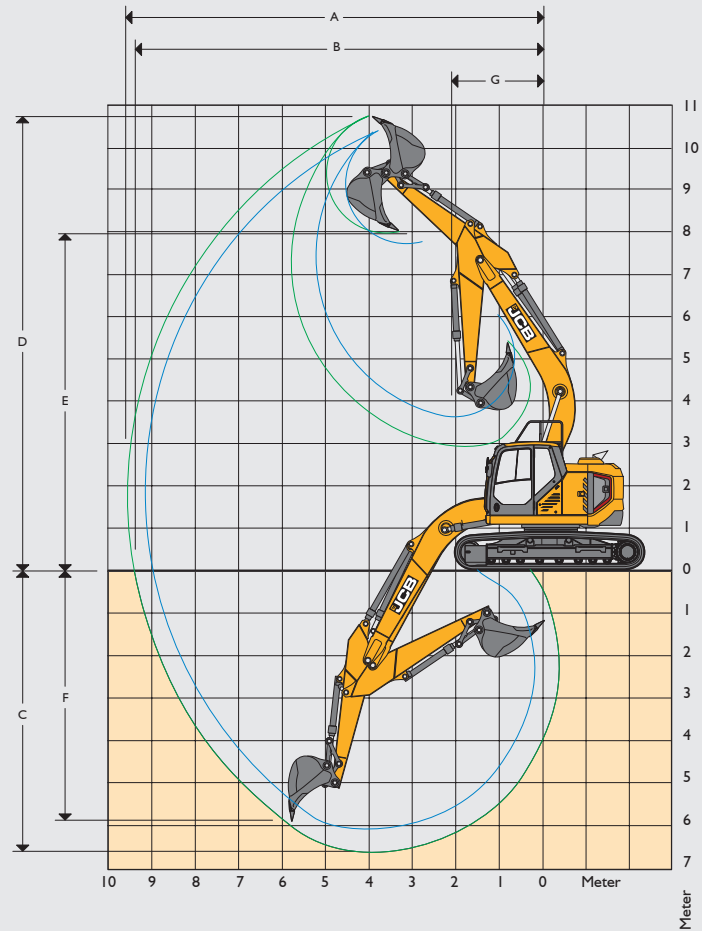

STANDARD AUSSTATTUNG/OPTIONALE ZUSATZAUSSTATTUNG

MOTOR

| | |
|--|---|
| Stufe-V-konformer, elektronischer 4,8-Liter-JCB-Motor; 4 Zylinder, SCR, Wassergekühlter Diesel-Turbolader, nachgekühlt | • |
| Leerlauf auf Knopfdruck | • |
| Automatische Leerlaufschaltung | • |
| Automatische Motorabschaltung | • |
| Lüfterschutz | • |
| Schwerlastbatterien | • |
| Kraftstofffilter: mit Sedimentabscheider | • |
| Elektronische Motorsteuerung | • |
| Kraftstoffkühler | • |
| Betankungspumpe mit integriertem Filter | + |
| Kraftstofffilter für Betankungspumpe | • |

SICHERHEIT

| | |
|---|---|
| Seitliche Absturzsicherung an Oberwagen und Trittstufen | • |
| Doppelkamera | • |
| Batterie Hauptschalter | • |
| Schlüssel | • |
| Abschließbarer Kraftstofftankdeckel | • |
| Abschließbarer Hydrauliktankdeckel | • |
| Arbeitsscheinwerfer (2 am Drehrahmen, 2 am Ausleger) | • |
| Überrollschutz (ROPS) | • |
| Fahralarm | • |
| Zusätzliche Scheinwerferoptionen (Ebenen 2 und 3 erhältlich als Halogen- oder LED-Ausführung) | + |
| Rückfahralarm | + |
| Grüne Rundumleuchte mit Sicherheitsgurtanbindung | + |
| FOPS-Level-II-Schutzvorrichtung – Ober- und Vorderseite | + |
| Feuerlöscher (1 kg Löschpulver) | + |
| Vandalismusschutzvorrichtungen | + |
| Signalstreifen am Kontergewicht | + |
| Dachmontierte Rundumleuchte | + |
| 2 Rundumleuchten am Kontergewicht | + |
| 360°-Kamera | + |
| Umladbare Handläufe | + |
| Umlaufende Handläufe oben | + |
| Stielbegrenzung | + |

KABINE UND INNENAUSSTATTUNG

| | |
|--|---|
| Schallgedämmte und 4-fach doppelt schwingungs isolierte Kabine | • |
| Mechanischer gefederter Sitz | • |
| Heizung | • |
| Öffnende Frontscheibe und entnehmbare untere Frontscheibe | • |
| Oberes Türfenster in 2 Richtungen verschiebbar | • |
| Frontscheibenwischer oben | • |
| 4-Tasten-Joysticks | • |
| Fahrpedale und Hebel mit T-Griff | • |
| 2 Fußstützen | • |
| Wegfahrsperre | • |
| Lautsprecher und Anschluss für Radio | • |
| Standard-Kabinenluftfilterung | • |
| Elektrische 2-Ton-Hupe | • |
| Kabineninnenbeleuchtung | • |
| 3 x 12-V-Buchsen | • |
| 7"-Farbmonitor | • |
| Einziehbarer 2"-Sicherheitsgurt | • |
| Fest eingebautes Dachfenster | • |
| Sonnenblende für Dach | • |
| Kühlbox | • |
| Becherhalter | • |
| Klimaanlage | • |
| Sonnenblende für Heckfenster | + |
| 3"-Sicherheitsgurt | + |
| 2"-Hi-Viz-Sicherheitsgurt | + |
| 3"-Hi-Viz-Sicherheitsgurt | + |
| Sonnenblende für Front | + |
| Sonnenblende für Seitenfenster | + |
| Ausstellbare Dachluke | + |
| Bluetooth-Radio (verbunden mit Konsolen-Bedienelementen und Monitor) | + |
| Aktivkohle-Luftfilter | + |
| Deluxe-Sitz: Beheizter, einstellbarer Sitz mit Luftfederung sowie mit verstellbarer Kopfstütze und mechanischer Lendenwirbelstütze | + |
| Super-Deluxe-Sitz: beheizbarer, belüfteter und verstellbarer Sitz mit Luftfederung, verstellbarer Kopfstütze und elektrischer Lendenstütze | + |
| Regenvisier | + |
| Doppelscheibenwischer vorn | + |

LAUFWERK

| | |
|---|---|
| Dauergeschmierte und gekapselte Kettenglieder | • |
| Doppelter Kettenschutz | • |
| Durchgehender Kettenschutz | + |
| Dreisteg-Bodenplatte 500, 600, 700, 800, 900 mm | + |
| Schild für LC-Fahrwerk mit 600-mm- oder 700-mm-Ketten | + |

HYDRAULIKSYSTEM

| | |
|--|---|
| Ausleger- und Arm-Durchflussregeneration | • |
| Powerboost auf Tastendruck | • |
| Ausleger-/Schwenkprioritätssteuerung | • |
| Dämpfungssteuerung | • |
| Zylinderdämpfung und Kontaminationsschutz | • |
| 2-Gang-Fahrmotoren | • |
| Ölkühler | • |
| 10 Anbaugeräteinstellungen über Display | • |
| Hi-Flow-, Medium-Flow-, Low-Flow-Optionen und Summenschaltung (Absperrramaturen serienmäßig) | + |
| Advanced Tool Select mit Durchfluss- und Drucksteuerung | + |
| Proportionalregler am Joystick mit elektronischem Fußpedal | + |
| Bio-Öl | + |
| Panolin-Öl | + |
| Verrohrung für Schnellwechsler | + |
| Hydraulischer Schnellwechsler | + |
| ISO/SAE-Umschaltung | + |
| SAE-auf-BSP-Adapter für Hi-Flow-Zusatzverrohrung | + |
| Schnellkupplungen | + |
| Schlauchbruchventile (Ausleger, Arm und Löffel) | + |
| Zusatzentlüftung für Tank | + |
| Ablauf für Anbaugeräte-Kasten | + |
| Vorbereitung für Steelwrist | + |

GRABAUSRÜSTUNG













| | |
|---|---|
| Schmiernippelbank | • |
| Löffelstielängen – 2,4 m, 3,0 m | + |
| HD-Löffelstiele 2,4 m, 3,0 m | + |
| Kippelement für Hubhaken | + |
| Kippelement für Huböse | + |
| Löffelzylinderschutz | + |
| Verstellausleger | + |
| Schutzgitter für auslegermontierte Scheinwerfer | + |

ANDERES













| | |
|--|---|
| Stundenzähler | • |
| Kühler mit breitem Kühlerblock | • |
| LiveLink-Telematik | • |
| HD-Drehkranzlagerdichtung | • |
| 10-mm-Schwerlastplatten für Ober- und Unterwagen | + |
| Gefaltetes Heizkörper-Fliegengitter | + |
| Arbeitsscheinwerferschutzgitter | + |
| Beleuchtung für Servicebereich und Zugang | + |
| GPS-Vorbereitung | + |

STANDARD •
OPTIONAL +













NENNTRAGFÄHIGKEIT – LÖFFELSTIELLÄNGE 2,4 M, MONOAUSLEGER, BODENPLATTEN: 600HD, KEIN LÖFFEL **245XR LC MONO**

| Reichweite | 1,5 m | | 3 m | | 4,5 m | | 6 m | | 7,5 m | | Hubkapazität bei max. Reichweite | | | | |
|---------------|---|---|---|---|---|---|---|---|---|---|---|---|--------|--------|-------|
| |  |  |  |  |  |  |  |  |  |  |  |  | kg | kg | mm |
| Lastpunkthöhe | kg | kg | kg | kg | kg | kg | kg | kg | kg | kg | kg | kg | kg | mm | |
| 7,5 m | | | | | 6.828* | 6.828* | | | | | | | 5.081* | 5.081* | 5.585 |
| 6 m | | | | | 7.081* | 7.081* | 6.390* | 5.277 | | | | | 4.640* | 4.240 | 6.811 |
| 4,5 m | | | 11.686* | 11.686* | 8.237* | 7.968 | 6.791* | 5.102 | 4.890* | 3.556 | | | 4.530* | 3.518 | 7.546 |
| 3 m | | | | | 9.833* | 7.324 | 7.448* | 4.834 | 5.626 | 3.465 | | | 4.628* | 3.170 | 7.929 |
| 1,5 m | | | | | 10.950* | 6.809 | 7.668 | 4.582 | 5.500 | 3.350 | | | 4.927* | 3.044 | 8.013 |
| 0 m | | | | | 11.041* | 6.584 | 7.486 | 4.421 | 5.417 | 3.274 | | | 5.122 | 3.106 | 7.808 |
| -1,5 m | | | 10.237* | 10.237* | 10.269* | 6.558 | 7.433 | 4.376 | | | | | 5.642 | 3.404 | 7.289 |
| -3 m | | | 10.987* | 10.987* | 8.598* | 6.676 | 6.322* | 4.468 | | | | | 5.634* | 4.147 | 6.376 |
| -4,5 m | | | | | 5.121* | 5.121* | | | | | | | 4.477* | 4.477* | 4.850 |

NENNTRAGFÄHIGKEIT – LÖFFELSTIELLÄNGE 3,0 M, MONOAUSLEGER, BODENPLATTEN: 600HD, KEIN LÖFFEL **245XR LC MONO**

| Reichweite | 1,5 m | | 3 m | | 4,5 m | | 6 m | | 7,5 m | | Hubkapazität bei max. Reichweite | | | | |
|---------------|---|---|---|---|---|---|---|---|---|---|---|---|--------|--------|-------|
| |  |  |  |  |  |  |  |  |  |  |  |  | kg | kg | mm |
| Lastpunkthöhe | kg | kg | kg | kg | kg | kg | kg | kg | kg | kg | kg | kg | kg | mm | |
| 7,5 m | | | | | | | 4.288* | 4.288* | | | | | 3.298* | 3.298* | 6.327 |
| 6 m | | | | | 5.780* | 5.780* | 5.633* | 5.392 | | | | | 3.062* | 3.062* | 7.429 |
| 4,5 m | | | 8.436* | 8.436* | 7.452* | 7.452* | 6.308* | 5.198 | 5.109* | 3.622 | | | 3.007* | 3.007* | 8.107 |
| 3 m | | | 10.220* | 10.220* | 9.126* | 7.537 | 7.050* | 4.912 | 5.666 | 3.497 | | | 3.075* | 2.872 | 8.464 |
| 1,5 m | | | | | 10.544* | 6.938 | 7.725 | 4.626 | 5.512 | 3.356 | | | 3.268* | 2.758 | 8.543 |
| 0 m | | | 5.879* | 5.879* | 11.059* | 6.602 | 7.492 | 4.420 | 5.393 | 3.248 | | | 3.624* | 2.798 | 8.351 |
| -1,5 m | 6.190* | 6.190* | 9.928* | 9.928* | 10.659* | 6.497 | 7.387 | 4.328 | 5.350 | 3.208 | | | 4.266* | 3.019 | 7.868 |
| -3 m | 10.456* | 10.456* | 12.710* | 12.710* | 9.390* | 6.556 | 7.012* | 4.357 | | | | | 5.482* | 3.551 | 7.034 |
| -4,5 m | | | 9.004* | 9.004* | 6.835* | 6.786 | | | | | | | 4.926* | 4.900 | 5.691 |

NENNTRAGFÄHIGKEIT – LÖFFELSTIELLÄNGE 2,4 M, MONOAUSLEGER, BODENPLATTEN: 600HD, KEIN LÖFFEL **245XR LCD MONO**













| Reichweite | 1,5 m | | 3 m | | 4,5 m | | 6 m | | 7,5 m | | Hubkapazität bei max. Reichweite | | | | |
|---------------|---|---|---|---|---|---|---|---|---|---|---|---|--------|--------|-------|
| |  |  |  |  |  |  |  |  |  |  |  |  | kg | kg | mm |
| Lastpunkthöhe | kg | kg | kg | kg | kg | kg | kg | kg | kg | kg | kg | kg | kg | kg | mm |
| 7,5 m | | | | | 6.828* | 6.828* | | | | | | | 5.081* | 5.081* | 5.585 |
| 6 m | | | | | 7.081* | 7.081* | 6.390* | 5.605 | | | | | 4.640* | 4.520 | 6.811 |
| 4,5 m | | | 11.686* | 11.686* | 8.237* | 8.237* | 6.791* | 5.429 | 4.890* | 3.806 | | | 4.530* | 3.765 | 7.546 |
| 3 m | | | | | 9.833* | 7.804 | 7.448* | 5.162 | 5.729 | 3.713 | | | 4.628* | 3.403 | 7.929 |
| 1,5 m | | | | | 10.950* | 7.290 | 7.809 | 4.910 | 5.604 | 3.599 | | | 4.927* | 3.274 | 8.013 |
| 0 m | | | | | 11.041* | 7.065 | 7.627 | 4.749 | 5.521 | 3.524 | | | 5.221 | 3.343 | 7.808 |
| -1,5 m | | | 10.237* | 10.237* | 10.269* | 7.039 | 7.574 | 4.703 | | | | | 5.750 | 3.662 | 7.289 |
| -3 m | | | 10.987* | 10.987* | 8.598* | 7.157 | 6.322* | 4.796 | | | | | 5.634* | 4.450 | 6.376 |
| -4,5 m | | | | | 5.121* | 5.121* | | | | | | | 4.477* | 4.477* | 4.850 |















Hubkapazität in Längsrichtung
 Hubkapazität im gesamten Schwenkbereich

- Hinweise:**
1. Die Hubkapazitäten basieren auf ISO 10567, d. h.: 75 % der Kippplast oder 87 % der Hydraulikhubkapazität – es gilt der jeweils kleinere Wert. Mit * markierte Hubkapazitäten basieren auf der Hydraulikhubkapazität.
 2. Die angegebenen Hubkapazitäten setzen festen, ebenen Grund voraus.
 3. Unterschiedliche Länder haben ggf. andere gesetzliche Bestimmungen. Fragen Sie bitte Ihren Händler.













NENNTRAGFÄHIGKEIT – LÖFFELSTIELLÄNGE 3,0 M, MONOAUSLEGER, BODENPLATTEN: 600HD, KEIN LÖFFEL **245XR LCD MONO**

| Reichweite | 1,5 m | | 3 m | | 4,5 m | | 6 m | | 7,5 m | | Hubkapazität bei max. Reichweite | | | |
|---------------|---|---|---|---|---|---|---|---|---|---|---|---|--------|-------|
| |  |  |  |  |  |  |  |  |  |  |  |  | kg | mm |
| Lastpunkthöhe | kg | kg | kg | kg | kg | kg | kg | kg | kg | kg | kg | kg | kg | mm |
| 7,5 m | | | | | | | | 4.288* | 4.288* | | | | 3.298* | 6.327 |
| 6 m | | | | | 5.780* | 5.780* | 5.633* | 5.633* | | | | | 3.062* | 7.429 |
| 4,5 m | | | 8.436* | 8.436* | 7.452* | 7.452* | 6.308* | 5.526 | 5.109* | 3.872 | | | 3.007* | 8.107 |
| 3 m | | | 10.220* | 10.220* | 9.126* | 8.018 | 7.050* | 5.240 | 5.770 | 3.746 | | | 3.075* | 8.464 |
| 1,5 m | | | | | 10.544* | 7.418 | 7.747* | 4.954 | 5.616 | 3.605 | | | 3.268* | 8.543 |
| 0 m | | | 5.879* | 5.879* | 11.059* | 7.082 | 7.634 | 4.748 | 5.497 | 3.496 | | | 3.624* | 8.351 |
| -1,5 m | 6.190* | 6.190* | 9.928* | 9.928* | 10.659* | 6.978 | 7.528 | 4.656 | 5.453 | 3.457 | | | 4.266* | 7.868 |
| -3 m | 10.456* | 10.456* | 12.710* | 12.710* | 9.390* | 7.036 | 7.012* | 4.684 | | | | | 5.482* | 7.034 |
| -4,5 m | | | 9.004* | 9.004* | 6.835* | 6.835* | | | | | | | 4.926* | 5.691 |

NENNTRAGFÄHIGKEIT – LÖFFELSTIELLÄNGE 2,4 M, MONOAUSLEGER, BODENPLATTEN: 700HD, KEIN LÖFFEL **245XR LC MONO**

| Reichweite | 1,5 m | | 3 m | | 4,5 m | | 6 m | | 7,5 m | | Hubkapazität bei max. Reichweite | | | |
|---------------|---|---|---|---|---|---|---|---|---|---|---|---|--------|-------|
| |  |  |  |  |  |  |  |  |  |  |  |  | kg | mm |
| Lastpunkthöhe | kg | kg | kg | kg | kg | kg | kg | kg | kg | kg | kg | kg | kg | mm |
| 7,5 m | | | | | 6.828* | 6.828* | | | | | | | 5.081* | 5.585 |
| 6 m | | | | | 7.081* | 7.081* | 6.390* | 5.342 | | | | | 4.640* | 6.811 |
| 4,5 m | | | 11.686* | 11.686* | 8.237* | 8.063 | 6.791* | 5.167 | 4.890* | 3.606 | | | 4.530* | 7.546 |
| 3 m | | | | | 9.833* | 7.419 | 7.448* | 4.900 | 5.705 | 3.514 | | | 4.628* | 7.929 |
| 1,5 m | | | | | 10.950* | 6.905 | 7.776 | 4.648 | 5.580 | 3.400 | | | 4.927* | 8.013 |
| 0 m | | | | | 11.041* | 6.680 | 7.594 | 4.486 | 5.497 | 3.324 | | | 5.198 | 7.808 |
| -1,5 m | | | 10.237* | 10.237* | 10.269* | 6.653 | 7.542 | 4.440 | | | | | 5.725 | 7.289 |
| -3 m | | | 10.987* | 10.987* | 8.598* | 6.772 | 6.322* | 4.533 | | | | | 5.634* | 6.376 |
| -4,5 m | | | | | 5.121* | 5.121* | | | | | | | 4.477* | 4.850 |

NENNTRAGFÄHIGKEIT – LÖFFELSTIELLÄNGE 3,0 M, MONOAUSLEGER, BODENPLATTEN: 700HD, KEIN LÖFFEL **245XR LC MONO**













| Reichweite | 1,5 m | | 3 m | | 4,5 m | | 6 m | | 7,5 m | | Hubkapazität bei max. Reichweite | | | |
|---------------|---|---|---|---|---|---|---|---|---|---|---|---|--------|-------|
| |  |  |  |  |  |  |  |  |  |  |  |  | kg | mm |
| Lastpunkthöhe | kg | kg | kg | kg | kg | kg | kg | kg | kg | kg | kg | kg | kg | mm |
| 7,5 m | | | | | | | 4.288* | 4.288* | | | | | 3.298* | 6.327 |
| 6 m | | | | | 5.780* | 5.780* | 5.633* | 5.457 | | | | | 3.062* | 7.429 |
| 4,5 m | | | 8.436* | 8.436* | 7.452* | 7.452* | 6.308* | 5.263 | 5.109* | 3.672 | | | 3.007* | 8.107 |
| 3 m | | | 10.220* | 10.220* | 9.126* | 7.632 | 7.050* | 4.977 | 5.746 | 3.547 | | | 3.075* | 8.464 |
| 1,5 m | | | | | 10.544* | 7.033 | 7.747* | 4.691 | 5.592 | 3.406 | | | 3.268* | 8.543 |
| 0 m | | | 5.879* | 5.879* | 11.059* | 6.697 | 7.600 | 4.486 | 5.473 | 3.298 | | | 3.624* | 8.351 |
| -1,5 m | 6.190* | 6.190* | 9.928* | 9.928* | 10.659* | 6.592 | 7.496 | 4.393 | 5.429 | 3.257 | | | 4.266* | 7.868 |
| -3 m | 10.456* | 10.456* | 12.710* | 12.710* | 9.390* | 6.651 | 7.012* | 4.422 | | | | | 5.482* | 7.034 |
| -4,5 m | | | 9.004* | 9.004* | 6.835* | 6.835* | | | | | | | 4.926* | 5.691 |















Hubkapazität in Längsrichtung
 Hubkapazität im gesamten Schwenkbereich

- Hinweise:**
1. Die Hubkapazitäten basieren auf ISO 10567, d. h.: 75 % der Kipplast oder 87 % der Hydraulikhubkapazität – es gilt der jeweils kleinere Wert. Mit * markierte Hubkapazitäten basieren auf der Hydraulikkapazität.
 2. Die angegebenen Hubkapazitäten setzen festen, ebenen Grund voraus.
 3. Unterschiedliche Länder haben ggf. andere gesetzliche Bestimmungen. Fragen Sie bitte Ihren Händler.

NENNTRAGFÄHIGKEIT – LÖFFELSTIELLÄNGE 2,4 M, MONOAUSLEGER, BODENPLATTEN: 700HD, KEIN LÖFFEL **245XR LCD MONO**

| Reichweite | 1,5 m | | 3 m | | 4,5 m | | 6 m | | 7,5 m | | Hubkapazität bei max. Reichweite | | |
|---------------|---|---|---|---|---|---|---|---|---|---|---|---|-------|
| |  |  |  |  |  |  |  |  |  |  |  |  | |
| Lastpunkthöhe | kg | kg | kg | kg | kg | kg | kg | kg | kg | kg | kg | kg | mm |
| 7,5 m | | | | | 6.828* | 6.828* | | | | | 5.081* | 5.081* | 5.585 |
| 6 m | | | | | 7.081* | 7.081* | 6.390* | 5.673 | | | 4.640* | 4.578 | 6.811 |
| 4,5 m | | | 11.686* | 11.686* | 8.237* | 8.237* | 6.791* | 5.498 | 4.890* | 3.857 | 4.530* | 3.817 | 7.546 |
| 3 m | | | | | 9.833* | 7.904 | 7.448* | 5.230 | 5.802 | 3.765 | 4.628* | 3.452 | 7.929 |
| 1,5 m | | | | | 10.950* | 7.390 | 7.907 | 4.978 | 5.677 | 3.651 | 4.927* | 3.321 | 8.013 |
| 0 m | | | | | 11.041* | 7.164 | 7.725 | 4.817 | 5.593 | 3.574 | 5.289 | 3.392 | 7.808 |
| -1,5 m | | | 10.237* | 10.237* | 10.269* | 7.138 | 7.673 | 4.771 | | | 5.825 | 3.715 | 7.289 |
| -3 m | | | 10.987* | 10.987* | 8.598* | 7.257 | 6.322* | 4.864 | | | 5.634* | 4.513 | 6.376 |
| -4,5 m | | | | | 5.121* | 5.121* | | | | | 4.477* | 4.477* | 4.850 |

NENNTRAGFÄHIGKEIT – LÖFFELSTIELLÄNGE 3,0 M, MONOAUSLEGER, BODENPLATTEN: 700HD, KEIN LÖFFEL **245XR LCD MONO**













| Reichweite | 1,5 m | | 3 m | | 4,5 m | | 6 m | | 7,5 m | | Hubkapazität bei max. Reichweite | | |
|---------------|---|---|---|---|---|---|---|---|---|---|---|---|-------|
| |  |  |  |  |  |  |  |  |  |  |  |  | |
| Lastpunkthöhe | kg | kg | kg | kg | kg | kg | kg | kg | kg | kg | kg | kg | mm |
| 7,5 m | | | | | | | 4.288* | 4.288* | | | 3.298* | 3.298* | 6.327 |
| 6 m | | | | | 5.780* | 5.780* | 5.633* | 5.633* | | | 3.062* | 3.062* | 7.429 |
| 4,5 m | | | 8.436* | 8.436* | 7.452* | 7.452* | 6.308* | 5.594 | 5.109* | 3.922 | 3.007* | 3.007* | 8.107 |
| 3 m | | | 10.220* | 10.220* | 9.126* | 8.117 | 7.050* | 5.308 | 5.842 | 3.797 | 3.075* | 3.075* | 8.464 |
| 1,5 m | | | | | 10.544* | 7.518 | 7.747* | 5.022 | 5.688 | 3.657 | 3.268* | 3.016 | 8.543 |
| 0 m | | | 5.879* | 5.879* | 11.059* | 7.182 | 7.732 | 4.816 | 5.570 | 3.548 | 3.624* | 3.062 | 8.351 |
| -1,5 m | 6.190* | 6.190* | 9.928* | 9.928* | 10.659* | 7.078 | 7.627 | 4.724 | 5.525 | 3.508 | 4.266* | 3.302 | 7.868 |
| -3 m | 10.456* | 10.456* | 12.710* | 12.710* | 9.390* | 7.136 | 7.012* | 4.753 | | | 5.482* | 3.876 | 7.034 |
| -4,5 m | | | 9.004* | 9.004* | 6.835* | 6.835* | | | | | 4.926* | 4.926* | 5.691 |















Hubkapazität in Längsrichtung
 Hubkapazität im gesamten Schwenkbereich

- Hinweise:**
1. Die Hubkapazitäten basieren auf ISO 10567, d. h.: 75 % der Kipplast oder 87 % der Hydraulikhubkapazität – es gilt der jeweils kleinere Wert. Mit * markierte Hubkapazitäten basieren auf der Hydraulikhubkapazität.
 2. Die angegebenen Hubkapazitäten setzen festen, ebenen Grund voraus.
 3. Unterschiedliche Länder haben ggf. andere gesetzliche Bestimmungen. Fragen Sie bitte Ihren Händler.













NENNTAGFÄHIGKEIT – LÖFFELSTIELLÄNGE 2,4 M, VERSTELLAUSLEGER, BODENPLATTEN: 600HD, KEIN LÖFFEL **245XR LC VERSTELLAUSLEGER**

| Reichweite | 1,5 m | | 3 m | | 4,5 m | | 6 m | | 7,5 m | | Hubkapazität bei max. Reichweite | | |
|---------------|---|---|---|---|---|---|---|---|---|---|---|---|-------|
| |  |  |  |  |  |  |  |  |  |  |  |  | |
| Lastpunkthöhe | kg | kg | kg | kg | kg | kg | kg | kg | kg | kg | kg | kg | mm |
| 7,5 m | | | 7.057* | 7.057* | 4.952* | 4.952* | | | | | 5.046* | 5.046* | 5.657 |
| 6 m | | | 6.756* | 6.756* | 4.484* | 4.484* | 4.504* | 4.504* | | | 4.575* | 4.056 | 6.869 |
| 4,5 m | 18.167* | 18.167* | 8.248* | 8.248* | 5.134* | 5.134* | 4.527* | 4.527* | 4.448* | 3.414 | 4.408* | 3.328 | 7.598 |
| 3 m | 8.297* | 8.297* | 7.990* | 7.990* | 4.614* | 4.614* | 4.708* | 4.687 | 4.599* | 3.307 | 4.324* | 2.973 | 7.979 |
| 1,5 m | | | 6.873* | 6.873* | 5.799* | 5.799* | 5.327* | 4.389 | 4.869* | 3.172 | 4.439* | 2.839 | 8.063 |
| 0 m | | | 6.422* | 6.422* | 8.346* | 6.284 | 6.938* | 4.198 | 5.137* | 3.082 | 4.779* | 2.893 | 7.859 |
| -1,5 m | 10.524* | 10.524* | 9.413* | 9.413* | 8.524* | 6.255 | 6.576* | 4.144 | | | 4.628* | 3.179 | 7.343 |
| -3 m | 17.864* | 17.864* | 8.623* | 8.623* | 5.989* | 5.989* | 4.390* | 4.251 | | | 3.629* | 3.629* | 6.427 |

NENNTAGFÄHIGKEIT – LÖFFELSTIELLÄNGE 3,0 M, VERSTELLAUSLEGER, BODENPLATTEN: 600HD, KEIN LÖFFEL **245XR LC VERSTELLAUSLEGER**

| Reichweite | 1,5 m | | 3 m | | 4,5 m | | 6 m | | 7,5 m | | Hubkapazität bei max. Reichweite | | |
|---------------|---|---|---|---|---|---|---|---|---|---|---|---|-------|
| |  |  |  |  |  |  |  |  |  |  |  |  | |
| Lastpunkthöhe | kg | kg | kg | kg | kg | kg | kg | kg | kg | kg | kg | kg | mm |
| 7,5 m | | | 5.329* | | 3.309* | 5.329* | 3.269* | 3.309* | | 3.269* | 3.308* | 3.308* | 6.405 |
| 6 m | | | 5.020* | | 5.305* | 5.020* | 3.037* | 5.305* | | 3.037* | 3.055* | 3.055* | 7.495 |
| 4,5 m | 7.489* | | 7.540* | 7.489* | 5.178* | 7.540* | 3.054* | 5.178* | 3.024* | 3.054* | 2.984* | 2.984* | 8.167 |
| 3 m | 5.293* | | 8.028* | 5.293* | 5.293* | 8.028* | 3.381* | 5.293* | 3.194* | 3.381* | 3.035* | 2.701 | 8.522 |
| 1,5 m | | | 4.735* | | 5.035* | 4.735* | 4.058* | 5.035* | 3.617* | 4.058* | 3.206* | 2.579 | 8.600 |
| 0 m | | | 5.405* | | 7.063* | 5.405* | 5.356* | 6.278 | 4.196* | 4.202 | 3.532* | 2.608 | 8.410 |
| -1,5 m | 7.704* | 10.680* | 9.480* | 7.704* | 9.256* | 9.480* | 7.020* | 6.155 | 4.659* | 4.090 | 4.115* | 2.817 | 7.931 |
| -3 m | 12.788* | 13.263* | 8.472* | 12.788* | 7.141* | 8.472* | 5.413* | 6.232 | | 4.127 | 3.791* | 3.330 | 7.104 |
| -4,5 m | 17.799* | 17.799* | 8.726* | 8.726* | 5.474* | 5.474* | | | | | 4.897* | 4.897* | 4.997 |

NENNTAGFÄHIGKEIT – LÖFFELSTIELLÄNGE 2,4 M, VERSTELLAUSLEGER, BODENPLATTEN: 600HD, KEIN LÖFFEL **245XR LCD VERSTELLAUSLEGER**

| Reichweite | 1,5 m | | 3 m | | 4,5 m | | 6 m | | 7,5 m | | Hubkapazität bei max. Reichweite | | |
|---------------|---|---|---|---|---|---|---|---|---|---|---|---|-------|
| |  |  |  |  |  |  |  |  |  |  |  |  | |
| Lastpunkthöhe | kg | kg | kg | kg | kg | kg | kg | kg | kg | kg | kg | kg | mm |
| 7,5 m | | | 7.057* | 7.057* | 4.952* | 4.952* | | | | | 5.046* | 5.046* | 5.657 |
| 6 m | | | 6.756* | 6.756* | 4.484* | 4.484* | 4.504* | 4.504* | | | 4.575* | 4.333 | 6.869 |
| 4,5 m | 18.167* | 18.167* | 8.248* | 8.248* | 5.134* | 5.134* | 4.527* | 4.527* | 4.448* | 3.663 | 4.408* | 3.573 | 7.598 |
| 3 m | 8.297* | 8.297* | 7.990* | 7.990* | 4.614* | 4.614* | 4.708* | 4.708* | 4.599* | 3.556 | 4.324* | 3.204 | 7.979 |
| 1,5 m | | | 6.873* | 6.873* | 5.799* | 5.799* | 5.327* | 4.717 | 4.869* | 3.422 | 4.439* | 3.067 | 8.063 |
| 0 m | | | 6.422* | 6.422* | 8.346* | 6.765 | 6.938* | 4.526 | 5.137* | 3.331 | 4.779* | 3.128 | 7.859 |
| -1,5 m | 10.524* | 10.524* | 9.413* | 9.413* | 8.524* | 6.736 | 6.576* | 4.472 | | | 4.628* | 3.434 | 7.343 |
| -3 m | 17.864* | 17.864* | 8.623* | 8.623* | 5.989* | 5.989* | 4.390* | 4.390* | | | 3.629* | 3.629* | 6.427 |



Hubkapazität in Längsrichtung









Hubkapazität im gesamten Schwenkbereich















Hinweise:

1. Die Hubkapazitäten basieren auf ISO 10567, d. h.: 75 % der Kipplast oder 87 % der Hydraulikhubkapazität – es gilt der jeweils kleinere Wert. Mit * markierte Hubkapazitäten basieren auf der Hydraulikhubkapazität.
2. Die angegebenen Hubkapazitäten setzen festen, ebenen Grund voraus.
3. Unterschiedliche Länder haben ggf. andere gesetzliche Bestimmungen. Fragen Sie bitte Ihren Händler.















NENNTRAGFÄHIGKEIT – LÖFFELSTIELLÄNGE 3,0 M, VERSTELLAUSLEGER, BODENPLATTEN: 600HD, KEIN LÖFFEL **245XR LCD VERSTELLAUSLEGER**

| Reichweite | 1,5 m | | 3 m | | 4,5 m | | 6 m | | 7,5 m | | Hubkapazität bei max. Reichweite | | | |
|---------------|---|---|---|---|---|---|---|---|---|---|---|---|---|---|
| |  |  |  |  |  |  |  |  |  |  |  |  |  |  |
| Lastpunkthöhe | kg | kg | kg | kg | kg | kg | kg | kg | kg | kg | kg | kg | kg | mm |
| 7,5 m | | | 5.329* | | 3.309* | 5.329* | 3.269* | 3.309* | | 3.269* | | 3.308* | 3.308* | 6.405 |
| 6 m | | | 5.020* | | 5.020* | 5.020* | 3.037* | 3.037* | | 3.037* | | 3.055* | 3.055* | 7.495 |
| 4,5 m | 7.489* | | 7.540* | 7.489* | 5.178* | 7.540* | 3.054* | 5.178* | 3.024* | 3.054* | | 2.984* | 2.984* | 8.167 |
| 3 m | 5.293* | | 8.028* | 5.293* | 5.293* | 8.028* | 3.381* | 5.293* | 3.194* | 3.381* | | 3.035* | 2.914 | 8.522 |
| 1,5 m | | | 4.735* | | 5.035* | 4.735* | 4.058* | 5.035* | 3.617* | 4.058* | | 3.206* | 2.791 | 8.600 |
| 0 m | | | 5.405* | | 7.063* | 5.405* | 5.356* | 6.759 | 4.196* | 4.529 | | 3.532* | 2.825 | 8.410 |
| -1,5 m | 7.704* | 10.680* | 9.480* | 7.704* | 9.256* | 9.480* | 7.020* | 6.636 | 4.659* | 4.418 | | 4.115* | 3.050 | 7.931 |
| -3 m | 12.788* | 13.263* | 8.472* | 12.788* | 7.141* | 8.472* | 5.413* | 6.712 | | 4.455 | | 3.791* | 3.596 | 7.104 |
| -4,5 m | 17.799* | 17.799* | 8.726* | 8.726* | 5.474* | 5.474* | | | | | | 4.897* | 4.897* | 4.997 |

NENNTRAGFÄHIGKEIT – LÖFFELSTIELLÄNGE 2,4 M, VERSTELLAUSLEGER, BODENPLATTEN: 700HD, KEIN LÖFFEL **245XR LC VERSTELLAUSLEGER**

| Reichweite | 1,5 m | | 3 m | | 4,5 m | | 6 m | | 7,5 m | | Hubkapazität bei max. Reichweite | | | |
|---------------|---|---|---|---|---|---|---|---|---|---|---|---|---|---|
| |  |  |  |  |  |  |  |  |  |  |  |  |  |  |
| Lastpunkthöhe | kg | kg | kg | kg | kg | kg | kg | kg | kg | kg | kg | kg | kg | mm |
| 7,5 m | | | 7.057* | 7.057* | 4.952* | 4.952* | | | | | | 5.046* | 5.046* | 5.657 |
| 6 m | | | 6.756* | 6.756* | 4.484* | 4.484* | 4.504* | 4.504* | | | | 4.575* | 4.111 | 6.869 |
| 4,5 m | 18.167* | 18.167* | 8.248* | 8.248* | 5.134* | 5.134* | 4.527* | 4.527* | 4.448* | 3.464 | | 4.408* | 3.376 | 7.598 |
| 3 m | 8.297* | 8.297* | 7.990* | 7.990* | 4.614* | 4.614* | 4.708* | 4.708* | 4.599* | 3.356 | | 4.324* | 3.019 | 7.979 |
| 1,5 m | | | 6.873* | 6.873* | 5.799* | 5.799* | 5.327* | 4.454 | 4.869* | 3.222 | | 4.439* | 2.884 | 8.063 |
| 0 m | | | 6.422* | 6.422* | 8.346* | 6.380 | 6.938* | 4.264 | 5.137* | 3.132 | | 4.779* | 2.939 | 7.859 |
| -1,5 m | 10.524* | 10.524* | 9.413* | 9.413* | 8.524* | 6.351 | 6.576* | 4.209 | | | | 4.628* | 3.230 | 7.343 |
| -3 m | 17.864* | 17.864* | 8.623* | 8.623* | 5.989* | 5.989* | 4.390* | 4.316 | | | | 3.629* | 3.629* | 6.427 |

NENNTRAGFÄHIGKEIT – LÖFFELSTIELLÄNGE 3,0 M, VERSTELLAUSLEGER, BODENPLATTEN: 700HD, KEIN LÖFFEL **245XR LC VERSTELLAUSLEGER**

| Reichweite | 1,5 m | | 3 m | | 4,5 m | | 6 m | | 7,5 m | | Hubkapazität bei max. Reichweite | | | |
|---------------|---|---|---|---|---|---|---|---|---|---|---|---|---|---|
| |  |  |  |  |  |  |  |  |  |  |  |  |  |  |
| Lastpunkthöhe | kg | kg | kg | kg | kg | kg | kg | kg | kg | kg | kg | kg | kg | mm |
| 7,5 m | | | 5.329* | 5.329* | 3.309* | 3.309* | 3.269* | 3.269* | | | | 3.308* | 3.308* | 6.405 |
| 6 m | | | 5.020* | 5.020* | 5.305* | 5.305* | 3.037* | 3.037* | | | | 3.055* | 3.055* | 7.495 |
| 4,5 m | 7.489* | | 7.540* | 7.540* | 5.178* | 5.178* | 3.054* | 3.054* | 3.024* | 3.024* | | 2.984* | 2.984* | 8.167 |
| 3 m | 5.293* | | 8.028* | 5.293* | 5.293* | 8.028* | 3.381* | 3.381* | 3.194* | 3.194* | | 3.035* | 2.744 | 8.522 |
| 1,5 m | | | 4.735* | 4.735* | 5.035* | 5.035* | 4.058* | 4.058* | 3.617* | 3.252 | | 3.206* | 2.621 | 8.600 |
| 0 m | | | 5.405* | 5.405* | 7.063* | 6.374 | 5.356* | 4.267 | 4.196* | 3.121 | | 3.532* | 2.651 | 8.410 |
| -1,5 m | 7.704* | 9.654* | 9.480* | 9.480* | 9.256* | 6.251 | 7.020* | 4.155 | 4.659* | 3.073 | | 4.115* | 2.864 | 7.931 |
| -3 m | 12.788* | 13.094* | 8.472* | 8.472* | 7.141* | 6.327 | 5.413* | 4.192 | | | | 3.791* | 3.382 | 7.104 |
| -4,5 m | 17.799* | 14.044* | 8.726* | 8.726* | 5.474* | 5.474* | | | | | | 4.897* | 4.897* | 4.997 |















Hubkapazität in Längsrichtung

Hubkapazität im gesamten Schwenkbereich













Hinweise:

1. Die Hubkapazitäten basieren auf ISO 10567, d. h.: 75 % der Kipplast oder 87 % der Hydraulikhubkapazität – es gilt der jeweils kleinere Wert. Mit * markierte Hubkapazitäten basieren auf der Hydraulikhubkapazität.
2. Die angegebenen Hubkapazitäten setzen festen, ebenen Grund voraus.
3. Unterschiedliche Länder haben ggf. andere gesetzliche Bestimmungen. Fragen Sie bitte Ihren Händler.

NENNTAGFÄHIGKEIT – LÖFFELSTIELLÄNGE 2,4 M, VERSTELLAUSLEGER, BODENPLATTEN: 700HD, KEIN LÖFFEL **245XR LCD VERSTELLAUSLEGER**

| Reichweite | 1,5 m | | 3 m | | 4,5 m | | 6 m | | 7,5 m | | Hubkapazität bei max. Reichweite | | |
|---------------|---|---|---|---|---|---|---|---|---|---|---|---|-------|
| |  |  |  |  |  |  |  |  |  |  |  |  | |
| Lastpunkthöhe | kg | kg | kg | kg | kg | kg | kg | kg | kg | kg | kg | kg | mm |
| 7,5 m | | | 7.057* | 7.057* | 4.952* | 4.952* | | | | | 5.046* | 5.046* | 5.657 |
| 6 m | | | 6.756* | 6.756* | 4.484* | 4.484* | 4.504* | 4.504* | | | 4.575* | 4.390 | 6.869 |
| 4,5 m | 18.167* | 18.167* | 8.248* | 8.248* | 5.134* | 5.134* | 4.527* | 4.527* | 4.448* | 3.715 | 4.408* | 3.623 | 7.598 |
| 3 m | 8.297* | 8.297* | 7.990* | 7.990* | 4.614* | 4.614* | 4.708* | 4.708* | 4.599* | 3.608 | 4.324* | 3.251 | 7.979 |
| 1,5 m | | | 6.873* | 6.873* | 5.799* | 5.799* | 5.327* | 4.784 | 4.869* | 3.472 | 4.439* | 3.114 | 8.063 |
| 0 m | | | 6.422* | 6.422* | 8.346* | 6.865 | 6.938* | 4.594 | 5.137* | 3.382 | 4.779* | 3.176 | 7.859 |
| -1,5 m | 10.524* | 10.524* | 9.413* | 9.413* | 8.524* | 6.836 | 6.576* | 4.540 | | | 4.628* | 3.488 | 7.343 |
| -3 m | 17.864* | 17.864* | 8.623* | 8.623* | 5.989* | 5.989* | 4.390* | 4.390* | | | 3.629* | 3.629* | 6.427 |

NENNTAGFÄHIGKEIT – LÖFFELSTIELLÄNGE 3,0 M, VERSTELLAUSLEGER, BODENPLATTEN: 700HD, KEIN LÖFFEL **245XR LCD VERSTELLAUSLEGER**

| Reichweite | 1,5 m | | 3 m | | 4,5 m | | 6 m | | 7,5 m | | Hubkapazität bei max. Reichweite | | |
|---------------|---|---|---|---|---|---|---|---|---|---|---|---|-------|
| |  |  |  |  |  |  |  |  |  |  |  |  | |
| Lastpunkthöhe | kg | kg | kg | kg | kg | kg | kg | kg | kg | kg | kg | kg | mm |
| 7,5 m | | | 5.329* | 5.329* | 3.309* | 3.309* | 3.269* | 3.269* | | | 3.308* | 3.308* | 6.405 |
| 6 m | | | 5.020* | 5.020* | 5.305* | 5.305* | 3.037* | 3.037* | | | 3.055* | 3.055* | 7.495 |
| 4,5 m | 7.489* | | 7.540* | 7.540* | 5.178* | 5.178* | 3.054* | 3.054* | 3.024* | 3.024* | 2.984* | 2.984* | 8.167 |
| 3 m | 5.293* | | 8.028* | 8.028* | 5.293* | 5.293* | 3.381* | 3.381* | 3.194* | 3.194* | 3.035* | 2.959 | 8.522 |
| 1,5 m | | | 4.735* | 4.735* | 5.035* | 5.035* | 4.058* | 4.058* | 3.617* | 3.503 | 3.206* | 2.834 | 8.600 |
| 0 m | | | 5.405* | 5.405* | 7.063* | 6.859 | 5.356* | 4.598 | 4.196* | 3.371 | 3.532* | 2.870 | 8.410 |
| -1,5 m | 7.704* | 9.654* | 9.480* | 9.480* | 9.256* | 6.736 | 7.020* | 4.486 | 4.659* | 3.324 | 4.115* | 3.098 | 7.931 |
| -3 m | 12.788* | 13.094* | 8.472* | 8.472* | 7.141* | 6.812 | 5.413* | 4.523 | | | 3.791* | 3.650 | 7.104 |
| -4,5 m | 17.799* | 14.044* | 8.726* | 8.726* | 5.474* | 5.474* | | | | | 4.897* | 4.897* | 4.997 |



Hubkapazität in Längsrichtung

Hubkapazität im gesamten Schwenkbereich

Hinweise:

1. Die Hubkapazitäten basieren auf ISO 10567, d. h.: 75 % der Kipplast oder 87 % der Hydraulikhubkapazität – es gilt der jeweils kleinere Wert. Mit * markierte Hubkapazitäten basieren auf der Hydraulikhubkapazität.
2. Die angegebenen Hubkapazitäten setzen festen, ebenen Grund voraus.
3. Unterschiedliche Länder haben ggf. andere gesetzliche Bestimmungen. Fragen Sie bitte Ihren Händler.



EIN UNTERNEHMEN, ÜBER 300 MODELLE

Der JCB-Händler in Ihrer Nähe

Kettenbagger 245XR

Motorleistung: 129 kW (173 PS) Betriebsgewicht: 25.284–28.009 kg Löffelinhalt: 0,35–1,25 m³

JCB Deutschland GmbH
 Europaallee 113a
 D-50226 Frechen
www.jcb.de

©2021 JCB Sales. Alle Rechte vorbehalten. Dieses Dokument darf ohne vorherige Genehmigung durch JCB Sales weder vollständig noch teilweise vervielfältigt, in einem Erfassungssystem gespeichert, oder in jedweder Form sowie Methode elektronisch, mechanisch, fototechnisch oder sonst wie übermittelt werden. Sämtliche Angaben in diesem Dokument hinsichtlich Betriebsgewicht, Größe, Arbeitsgeschwindigkeit sowie sonstiger Leistungsdaten dienen nur zur Veranschaulichung und können je nach genauer Maschinenausrüstung abweichen. Sie sollten daher nicht als Nachweis zur Eignung der Maschine für einen bestimmten Einsatzzweck dienen. Lassen Sie sich unbedingt von Ihrem JCB Händler beraten. JCB behält sich das Recht vor, ohne vorherige Benachrichtigung technische Änderungen vorzunehmen. Die im Werbematerial enthaltenen Abbildungen und Angaben gelten nur als Richtlinie und können in gewissen Märkten vom Lieferumfang abweichen. Alle Bilder sind zum Zeitpunkt der Drucklegung gültig. Das JCB Logo ist eine eingetragene Marke von J. C. Bamford Excavators Ltd.

29411 de-DE 07/21 Ausgabe 2

