

STATISCHE ABMESSUNGEN

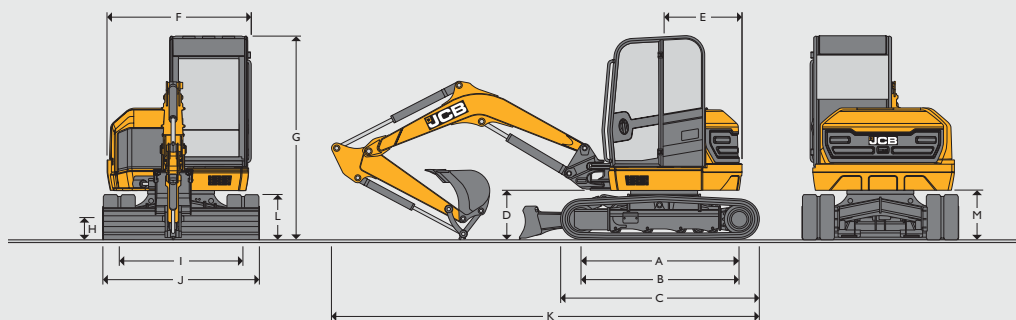

Maschinenmodell		48Z-I	51R-I	55Z-I	57C-I	
A	Abstand zwischen Leit- und Antriebsrad	mm	1985			
B	Kettenaufstandsänge	mm	1985			
C	Laufwerkslänge – Gummi	mm	2490			
	Laufwerkslänge – Stahl	mm	2490			
D	Höhe Schwenkbolzen	mm	631			
E	Heckschwenkradius	mm	975	1030	1000	1300
F	Oberwagenbreite	mm	1820	1850	1845	
G	Höhe über Kabine	mm	2551			2561
H	Bodenfreiheit	mm	300			
I	Spurweite	mm	1550			
J	Laufwerksbreite	mm	1950			
K	Transportlänge m. Standard-Löffelstiel	mm	5353	5349	5518	5495
L	Kettenhöhe	mm	560			
M	Kontergewicht-Bodenfreiheit	mm	618			

MOTOR

Maschinenmodell		Standard		Optional	
		48Z-I, 51R-I, 55Z-I, 57C-I		48Z-I, 51R-I, 55Z-I, 57C-I	
Modell		Stufe IIIA 404D-22		Tier 4 Final KDI 1903	
Kraftstoff		Diesel			
Kühlsystem		Wassergekühlt			
Bruttoleistung (ISO 14396)	kW	35,7 (bei 2.600 U/min)		36 (bei 2.200 U/min)	
Nettoleistung	kW	33,1 (bei 2.600 U/min)		33,4 (bei 2.200 U/min)	
Bruttodrehmoment (ISO 14396)	Nm	143 (bei 1.800 U/min)		225 (bei 1.500 U/min)	
Hubraum	cm ³	2179		1903	
Zulässige Schräglage	Grad	35		30	
Anlasser	kW	2		2	
Batterie	Volt/Ampere	12 V / 75 Ah		12 V / 75 Ah	
Lichtmaschine	Ampere (Klima)	85		100	

LAUFWERK

Maschinenmodell		48Z-I	51R-I	55Z-I	57C-I
Anzahl Stützrollen		1			
Anzahl Laufrollen		4			
Kettenbreite Gummi (STD)	mm	400			
Kettenbreite Stahl	mm	400			
Bodendruck (400-mm-Kette)	kg/cm ²	0,30	0,32	0,35	0,36
Bodendruck (550-mm-Kette)	kg/cm ²	0,22	0,23	0,25	0,26
Kettenspanner		Fettzylinder			
Fahrgeschwindigkeit – langsam	km/h	3			
Fahrgeschwindigkeit – hoch	km/h	4,6			
Zugkraft/Schubkraft	kN	35,7	36,5	38,1	40

HYDRAULIKSYSTEM

Maschinenmodell		48Z-I	51R-I	55Z-I	57C-I
Pumpe	cm ³	63			
Förderleistung (bei Nennrehzahl)	l/min	126			
Laufwerk / Ausrüstung	bar	240		265	
Schwenken	bar	216			
“Low Flow” - Zusatzkreis	bar	190			
“High Flow” - Zusatzkreis	bar	190			
“Low FLOW” - Zusatzkreis	l/min	40			
“High Flow” - Zusatzkreis	l/min	90			
Hydraulikmotoren		Kolben			

GEWICHTE

Maschinenmodell		48Z-I	51R-I	55Z-I	57C-I
Betriebsgewicht* (400-mm-Gummiketten)	kg	4792	5112	5366	5483
Transportgewicht** (400-mm-Gummiketten)	kg	4662	4982	5236	5353
Mit FOGS-Schutz – Stufe I	kg	+ 16			
Klimaanlage (inklusive FOGS-Schutz Stufe I)	kg	+ 61			+ 66
Mit Stahlketten (400 mm)	kg	+ 154			
Mit Stahlketten (550 mm)	kg	+ 276			
Mit GeoGrip-Ketten (400 mm)	kg	+ 176			
Mit 4-Wege-Schild	kg	+ 219			
Einbaugewicht hydraulischer Schnellwechsler	kg	+ 72,5			

*Betriebsgewicht nach ISO 6016 inklusive Kabine, Gummiketten, Standard-Löffelstiel, 600-mm-Löffel, vollen Tanks und Fahrer (75 kg).

** Das Transportgewicht nach ISO 6016 ist die Masse der Grundmaschine ohne Bediener und mit 10 % Kraftstofftankfüllung.

FÜLLMENGEN

Maschinenmodell	48z-I	51R-I	55z-I	57C-I
Kraftstofftank	76			
Motorkühlmittel	Stufe IIIA: 12 / Tier 4: 9,2			
Motoröl	Stufe IIIA: 9,1 max. / Tier 4: 8 max.			
Hydrauliksystem	100		112	
Hydrauliktank	55		62	

ARBEITSPLATZ

Maschinenmodell	48z-I	51R-I	55z-I	57C-I
Kabinen-/Schutzdachhöhe	mm	2561	2561	
Kabinen-/Schutzdachhöhe mit FOGS-Schutz STUFE I	mm	2575	2585	
Kabinen-/Schutzdachlänge	mm	1291	1491	
Kabinen-/Schutzdachbreite	mm	1020		
Türeinstiegsbreite	mm	552	595	

STANDARDAUSSTATTUNG

Vollverglaste, ROPS- und TOPS-zertifizierte Kabine mit Wisch-/Waschanlage und programmierbarer Intervallschaltung, 3-stufige Heizung mit Scheibenbelüftung/-enteisung und 4 verstellbaren Luftauslässen, LC-Farbdisplay, Digitaluhr, abschließbarer Werkzeugkasten im Innenraum, Getränkehalter, Mantelhaken, Aufbewahrungsnetz, 12-V-Zubehörsteckdose, Innenbeleuchtung, akustische und visuelle Warneinrichtungen, automatische Leerlaufschaltung, automatische Leerlaufabsenkung, Leerlauf auf Knopfdruck, 4 Leistungseinstellungen (Light, Eco, Heavy, Heavy Plus), ISO-Servobetätigung mit elektrohydraulischem Planierschildhebel, einfach wirkender High-Flow-Zusatzkreis mit elektrisch proportional steuernder Daumenradbetätigung, 10 wählbare Volumenströme für Zusatzkreis, Hammerschalter am Joystick, Neutralstart, volle Funktionsabschaltung, „2GO“-Hydrauliksperrung, gefederter Sitz mit halbhoher Lehne, herausnehmbare Bodenmatte, Rundumleuchtvorbereitung, Zweigang-Kettenantrieb, Auto-Kickdown-Fahrmotoren, 400 mm breite „Short Pitch“-Gummiketten, Doppелеlement-Luftfilter, HD-Lichtmaschine, HD-Batterie, hydraulische Schwenkbremse mit Scheibenfeststellbremse, ORFS-Hydraulik, farbkodierte Hydraulikschläuche, 500-Stunden-Schmierintervall Grabsausrüstung, HD-Auslegerzylinderschutz, geschützter Auslegerscheinwerfer, Schnellkupplungen für Zusatzleitungen, Karosserie 100 % Stahl, dedizierte Verzurr- und Hebepunkte, JCB Livelink, CESAR Datatag (nur UK)

OPTIONALE ZUSATZAUSSTATTUNG

Klimaanlage mit 8 verstellbaren Luftauslässen, verstellbare Sonnenblende, FOPS-Schutz Stufe I, 400-mm- oder 550-mm-Stahlketten, 400-mm-Geo GripRoad-Ketten, Lüfterschutz, Batterie Hauptschalter (Standard für EU), Sitz mit hoher Rückenlehne oder Luftfeder, beheizter Deluxe-Sitz mit hoher Rückenlehne, Radio eingebaut, Low-Flow-Zusatzkreis mit elektrisch proportional steuernder Daumenradbetätigung, Schlauchbruchsicherungen für Hebefunktion (Planierschild, Ausleger und Löffelstiel), Umschaltventil (Löffel auf Greifer), mechanischer Schnellwechsler, hydraulischer Schnellwechsler, Verrohrung mit Vorbereitung für hydraulischen Schnellwechsler, Universal-ECO-Tiefelöffel, ECO-Grabenräumlöffel, Hydraulikhämmer, Rundum- oder Blinklicht, Fahralarm, Werkzeugsatz, Fettpresse und Kartusche, Feuerlöscher, Außenspiegel an der Kabine, Innenspiegel, elektrische Betankungspumpe, JCB Wegfahrsperre (individueller Schlüssel oder Tastenfeld-Code), Planierschild-Schwimmfunktion, 4-Wege-Planierschild, zwei Bediennuster (ISO/SAE-Umschaltung), Löffelstiel mit Lasthaltervorbereitung, Sonderlackierungen, LED- oder Halogen-Arbeitscheinwerfer (jeweils mit „Guide-me-Home“-Funktion), ROPS- und TOPS-zertifiziertes Schutzdach, Vorbereitung für Schwenkrotator, Media-Anschlussbuchse, Radiovorbereitung, Schutzgitter für Arbeitsscheinwerfer (Kabine), Zylinderschutz für Löffelstiel- und Löffelzylinder, Rückfahrkamera, in Rückwärtsfahrt anwinkelnder Spiegel, Frontscheibe mit JCB Schlagschutz, Lagerbuchsen im Schwenkturm, elektronisches Umschaltventil für einfach/doppelt wirkenden Zusatzkreis

ARBEITSBEREICH

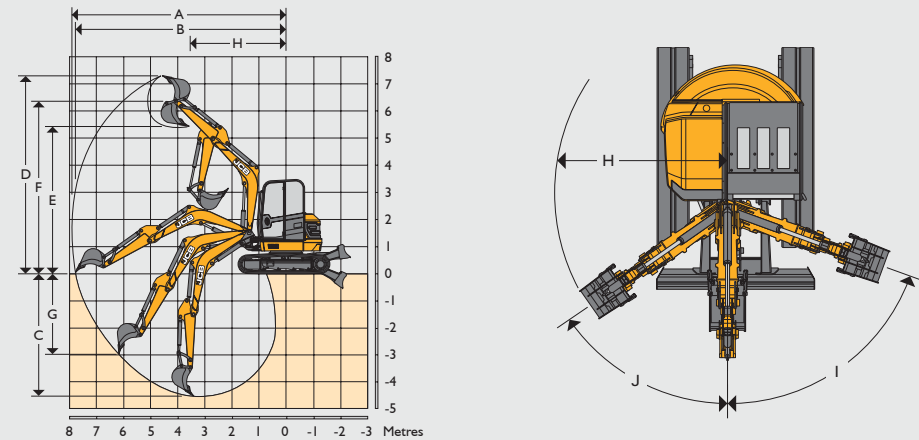















	48z-I	51R-I	55z-I	57C-I	
Löffelstiellänge	mm	1450	1570	1820	
Auslegerlänge	mm	2700		2866	
A Max. Reichweite	mm	5846	5962	6119	6260
B Max. Reichweite am Boden	mm	5714	5832	5995	6144
C Max. Grabtiefe – Planierschild oben	mm	3327	3447	3606	3856
Max. Grabtiefe – Planierschild unten	mm	3532	3652	3843	4077
D Max. Schürfhöhe	mm	5387	5473	5664	5846
E Max. Überladehöhe	mm	4001	4088	4274	4456
F Max. Höhe bis Löffelbolzen	mm	4679	4764	4970	5152
G Max. vertikale Grabtiefe	mm	1971	2069	2052	2254
H Min. vorderer Schwenkradius, Ausleger gerade	mm	2599	2631	2641	2608
Min. vorderer Schwenkradius, Ausleger versetzt	mm	2123	2151	2160	2155
I Auslegerschwenkwinkel links	Grad	70			
J Auslegerschwenkwinkel rechts	Grad	55			
Löffeldrehwinkel	Grad	181			
Löffelstieldrehwinkel	Grad	121			
Ausbrechkraft am Löffel	kN	38		42	
Reißkraft am Löffelstiel	kN	22	21	29	26
Schwenkgeschwindigkeit	U/min	8,3			





PLANIERSCHILD

Maschinenmodell	48z-I	51R-I	55z-I	57C-I
Schildlänge	mm	1141		
Max. Höhe über Boden	mm	433		
Grabtiefe unter Boden	mm	464		
Anfahrwinkel	Grad	31		
Breite	mm	1962		
Höhe	mm	400		

HUBKAPAZITÄTEN – 400-MM-GUMMIKETTEN, 2.700-MM-AUSLEGER, 1.450-MM-LÖFFELSTIEL, OHNE LÖFFEL **48Z-I**

Lastpunkthöhe	2,0 m			3,0 m			4,0 m			5,0 m			Hubkapazität bei maximaler Reichweite			
																Reichweite
Höhe	Schild oben	Schild unten	Über Seite	Schild oben	Schild unten	Über Seite	Schild oben	Schild unten	Über Seite	Schild oben	Schild unten	Über Seite	Schild oben	Schild unten	Über Seite	Reichweite
m	kg	kg	kg	kg	kg	kg	kg	kg	kg	kg	kg	kg	kg	kg	kg	m
4,0													842*	842*	606	3,88
3,5							852	959*	582				739	784*	501	4,3
3,0				1190*	1190*	922	847	964*	577				651	777*	438	4,6
2,5				1321	1442*	873	832	1016*	564				594	747*	396	4,82
2,0				1260	1719*	820	812	1098*	546				556	706*	367	4,97
1,5				1208	1949*	775	790	1192*	525	544	899*	357	536	761*	352	5,04
1,0				1174	2085*	744	768	1280*	505	536	1009*	350	526	751*	343	5,06
0,5				1155	2125*	727	750	1347*	489	530	883*	345	529	812*	344	5,01
0,0				1148	2084*	721	738	1379*	477				544	866*	353	4,9
-0,5	1975*	1975*	1415	1150	1965*	723	731	1365*	471				574	922*	373	4,72
-1,0	2493	2824*	1425	1161	1756*	733	732	1288*	472				628	992*	408	4,46
-1,5	2517	2907*	1444	1184	1400*	753	743	1090*	483				720	1009*	469	4,1
-2,0	2269*	2269*	1476										898	958*	585	3,59
-2,5													754*	754*	754*	2,83
-3,0																

HUBKAPAZITÄTEN – 400-MM-GUMMIKETTEN, 2.700-MM-AUSLEGER, 1.570-MM-LÖFFELSTIEL, OHNE LÖFFEL **51R-I**

Lastpunkthöhe	2,0 m			3,0 m			4,0 m			5,0 m			Hubkapazität bei maximaler Reichweite			
																Reichweite
Höhe	Schild oben	Schild unten	Über Seite	Schild oben	Schild unten	Über Seite	Schild oben	Schild unten	Über Seite	Schild oben	Schild unten	Über Seite	Schild oben	Schild unten	Über Seite	Reichweite
m	kg	kg	kg	kg	kg	kg	kg	kg	kg	kg	kg	kg	kg	kg	kg	m
4,0							874*	874*	683				792*	792*	669	4,04
3,5							899*	899*	691				697*	697*	562	4,45
3,0							913*	913*	685				682*	682*	499	4,74
2,5							970*	970*	672				666*	666*	456	4,95
2,0				1361*	1361*	1036	951	1055*	653	652	941*	444	631	657*	428	5,09
1,5				1477	1645*	982	928	1154*	632	645	964*	437	609	636*	411	5,17
1,0				1423	1892*	935	905	1249*	611	636	988*	429	601	681*	404	5,18
0,5				1384	2052*	901	886	1324*	594	629	1003*	422	605	742*	405	5,13
0,0				1362	2115*	881	872	1366*	581	625	886*	418	619	742*	415	5,03
-0,5	1869*	1869*	1686	1352	2095*	873	864	1365*	574				653	856*	437	4,85
-1,0	2622*	2622*	1696	1352	1996*	872	863	1306*	572				707	885*	473	4,6
-1,5	2929	3086*	1714	1360	1811*	880	870	1152*	579				799	971*	535	4,26
-2,0	2485*	2485*	1743	1380	1497*	897							933*	933*	648	3,78
-2,5	1578*	1578*	1578*	879*	879*	879*							790*	790*	790*	3,09
-3,0																



Hubkapazität über Front















Hubkapazität im gesamten Schwenkbereich

Anmerkungen:

1. Hubkapazitäten basieren auf ISO 10567, d. h. 75 % der Kipplast oder 87 % der Hydraulikhubkapazität – es gilt der kleinere Wert. Mit * markierte Hubkapazitäten basieren auf der Hydraulikhubkapazität.
2. Die angegebenen Hubkapazitäten setzen festen, ebenen Grund und die Ausrüstung mit einem zugelassenen Hebepunkt voraus.
3. Heben nur mit angebautem Löffel. Das Gewicht des Löffels ist von den obigen Hubkapazitäten abzuziehen.
4. Unterschiedliche Länder haben ggf. andere gesetzliche Bestimmungen. Fragen Sie bitte Ihren JCB Händler.















HUBKAPAZITÄTEN – 400-MM-GUMMIKETTEN, 2.866-MM-AUSLEGER, 1.570-MM-LÖFFELSTIEL, OHNE LÖFFEL

55Z-I

Lastpunkthöhe	2,0 m			3,0 m			4,0 m			5,0 m			Hubkapazität bei maximaler Reichweite			
																Reichweite
Höhe	Schild oben	Schild unten	Über Seite	Schild oben	Schild unten	Über Seite	Schild oben	Schild unten	Über Seite	Schild oben	Schild unten	Über Seite	Schild oben	Schild unten	Über Seite	Reichweite
m	kg	kg	kg	kg	kg	kg	kg	kg	kg	kg	kg	kg	kg	kg	kg	m
4,5													1100*	1100*	816	3,74
4,0							1059	1356*	738				939	976*	651	4,26
3,5							1060	1322*	739				807	905*	557	4,64
3,0							1049	1368*	729				725	869*	497	4,92
2,5				1681	1756*	1142	1030	1466*	712	702	1280*	480	671	859*	457	5,12
2,0				1616	2141*	1085	1006	1597*	690	694	1375*	473	636	881*	354	5,25
1,5				1546	2544*	1023	979	1738*	665	684	1416*	463	616	910*	414	5,32
1,0				1487	2862*	971	954	1866*	642	673	1455*	453	605	893*	405	5,34
0,5				1448	3032*	937	932	1960*	622	664	1476*	444	608	983*	406	5,29
0,0				1426	3066*	917	917	2003*	608	657	1464*	438	622	1020*	414	5,19
-0,5	2355*	2355*	1763	1416	2992*	909	907	1987*	599	655	1235*	436	652	1138*	434	5,02
-1,0	3048	3342*	1771	1416	2826*	909	904	1897*	597				701	1215*	467	4,78
-1,5	3069	4098*	1787	1424	2560*	915	909	1706*	601				784	1341*	523	4,45
-2,0	3104	3398*	1814	1441	2158*	931	929	1289*	619				926	1277*	618	4,01
-2,5	2334*	2334*	1858	1475	1499*	960							1115*	1115*	810	3,39
-3,0																

HUBKAPAZITÄTEN – 400-MM-GUMMIKETTEN, 2.866-MM-AUSLEGER, 1.820-MM-LÖFFELSTIEL, OHNE LÖFFEL

57C-I

Lastpunkthöhe	2,0 m			3,0 m			4,0 m			5,0 m			Hubkapazität bei maximaler Reichweite			
																Reichweite
Höhe	Schild oben	Schild unten	Über Seite	Schild oben	Schild unten	Über Seite	Schild oben	Schild unten	Über Seite	Schild oben	Schild unten	Über Seite	Schild oben	Schild unten	Über Seite	Reichweite
m	kg	kg	kg	kg	kg	kg	kg	kg	kg	kg	kg	kg	kg	kg	kg	m
4,5							922*	922*	900				884*	884*	884*	4,01
4,0							1206*	1206*	917				826*	826*	748	4,47
3,5							1192*	1192*	916				774*	774*	655	4,82
3,0							1241*	1241*	905	851	1051*	614	753*	753*	595	5,08
2,5							1230	1335*	888	848	1253*	611	825	1221*	594	5,27
2,0				1844*	1844*	1353	1205	1461*	865	839	1288*	603	715*	715*	525	5,4
1,5				1863	2221*	1292	1177	1600*	840	827	1335*	592	716	769*	510	5,46
1,0				1799	2554*	1235	1150	1734*	815	815	1381*	581	705	752*	501	5,48
0,5				1749	2780*	1191	1126	1840*	793	804	1415*	570	707	775*	501	5,44
0,0				1717	2883*	1163	1107	1905*	775	796	1423*	562	723	837*	511	5,34
-0,5	2395*	2395*	2171	1700	2879*	1148	1094	1918*	764	791	1386*	558	753	921*	532	5,18
-1,0	3193*	3193*	2179	1694	2778*	1143	1088	1867*	758				802	987*	566	4,96
-1,5	3614	3863*	2195	1697	2582*	1146	1090	1734*	759				883	1133*	623	4,65
-2,0	3646	3690*	2220	1710	2270*	1157	1101	1463*	770				1015	1236*	714	4,25
-2,5	2834*	2834*	2259	1736	1776*	1180							1151*	1151*	883	3,7
-3,0	1559*	1559*	1559*										883*	883*	883*	2,9



Hubkapazität über Front

Hubkapazität im
gesamten Schwenkbereich

Anmerkungen:

1. Hubkapazitäten basieren auf ISO 10567, d. h. 75 % der Kipplast oder 87 % der Hydraulikhubkapazität – es gilt der kleinere Wert. Mit * markierte Hubkapazitäten basieren auf der Hydraulikhubkapazität.
2. Die angegebenen Hubkapazitäten setzen festen, ebenen Grund und die Ausrüstung mit einem zugelassenen Hebeplanck voraus.
3. Heben nur mit angebaurem Löffel. Das Gewicht des Löffels ist von den obigen Hubkapazitäten abzuziehen.
4. Unterschiedliche Länder haben ggf. andere gesetzliche Bestimmungen. Fragen Sie bitte Ihren JCB Händler.